

Felhasználói kézikönyv

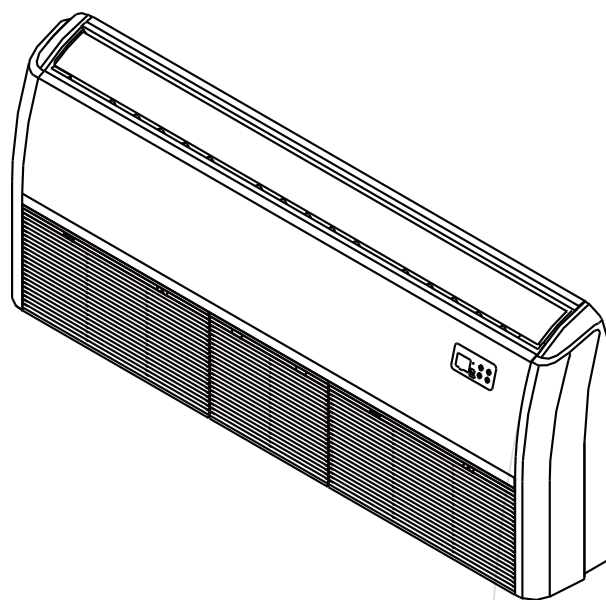

FONTOS JEGYZET:



A légkondicionáló felszerelése és használata előtt olvassa el ezt a használati útmutatót. Feltétlenül tegye el a kézikönyvet a későbbiekben történő használathoz.

Kérjük, ellenőrizze a vonatkozó modellek adatait, a műszaki adatokat, a fluortartalmú gázok szabályozásával (ha vannak) kapcsolatos, illetve a gyártó által biztosított információkat a „Felhasználói kézikönyv - termékismertető adatlap” nevű dokumentumban, amelyet a kültéri egység csomagolásában talál meg. (Csak Európai Unióban forgalmazott termék esetén)

Tartalomjegyzék

Biztonsági Előírások	04
-----------------------------------	-----------

Felhasználói kézikönyv

Az egység műszaki adatai és jellemzői	09
A beltéri egység kijelzője	09
Üzemi hőmérséklet	11
Egyéb funkciók	12
Karbantartás és Szerviz	13
Hibaelhárítás	15

Biztonsági óvintézkedések

Tanulmányozza át a biztonsági óvintézkedéseket a felszerelés és a használat megkezdése előtt.

Az utasítások figyelmen kívül hagyásából eredő helytelen felszerelés súlyos károkhoz vagy sérülésekhez vezethet.

A potenciális veszélyekre való felhívás a súlyosságuktól függően FIGYELMEZTETÉS vagy FELSZÓLÍTÁS kategóriába tartozik



FIGYELMEZTETÉS

Ez a szimbólum a személyi sérülés vagy a halálozás lehetőségére hívja fel a figyelmet.



VIGYÁZAT

Ez a szimbólum a vagyoni kár vagy valamely súlyos következmény veszélyére hívja fel a figyelmet.



FIGYELMEZTETÉS

Ezt a készüléket 8 évesnél fiatalabb gyermekek nem használhatják. Idősebb gyermekek és csökkent fizikai, érzékszervi vagy szellemi képességekkel rendelkező személyek csak akkor használhatják, ha felügyelet alatt állnak, vagy ha felvilágosították őket a biztonságos használatról és a lehetséges veszélyekről. Gyermekek nem játszhatnak a készülékkel. A takarítást és a felhasználói karbantartást gyermek felügyelet nélkül nem végezheti el. (Európai Unió országai)

Ezt a készüléket nem használhatják csökkent fizikai, érzékszervi vagy szellemi képességekkel rendelkező, vagy tapasztalattal és képzettséggel nem rendelkező személyek és gyermekek, kivéve felügyelet mellett, vagy pedig ha a biztonságukért felelős személy utasításait követik. A gyermekeket felügyelni kell annak érdekében, hogy ne játsszanak a készülékkel.



FIGYELMEZTETÉSEK A TERMÉK HASZNÁLATÁT ILLETŐEN

- Ha rendellenes szituációt tapasztal (például égett szagot érez), azonnal kapcsolja ki a készüléket, és húzza ki a tápkábelt. Az áramütés, tűz vagy sérülések elkerülése érdekében vegye fel a kapcsolatot a forgalmazóval.
- **NE** helyezze az ujjait, rudakat vagy más tárgyakat a légbeszívó és légkifúvó nyílásaiba. Ez sérülésekkel járhat, hiszen a ventilátor nagy fordulatszámmal foroghat.
- **NE** használjon gyúlékony spray-eket, például hajlakkot, lakkot vagy festéket a készülék közelében. Ez tüzet vagy tűzvészt okozhat.
- **NE** használja a légkondicionálót gyúlékony gázok közelében. A kibocsájtott gázok összegyűlhetnek a készülék körül és robbanást okozhatnak.
- **NE** üzemeltesse a légkondicionálót nedves helyiségben, például fürdőszobában vagy mosókonyhában. Ugyanis az elektromos alkatrészek rövidzárlatot okozhatnak nagyobb mennyiségű vízzel érintkezve.
- **NE** tegye ki testét közvetlen hideg levegőnek hosszú időn keresztül.
- **NE** hagyja, hogy gyermekek játszassanak a légkondicionálóval. Gyermekeket soha nem szabad felügyelet nélkül hagyni a készülék közelében.
- Ha a légkondicionálót gázegővel vagy más fűtőberendezéssel együtt használja, alaposan szellőztesse ki a helyiséget az oxigénhiány elkerülése érdekében.
- Bizonyos funkcionális környezetekben, például konyhákban, szerver helyiségekben stb., erősen ajánlott a speciális tervezésű légkondicionáló berendezések használata.

TISZTÍTÁSRA ÉS KARBANTARTÁSRA VONATKOZÓ FIGYELMEZTETÉSEK

- Tisztítás előtt kapcsolja ki a készüléket, és válassza le az áramforrásról. Ellenkező esetben áramütés veszélye áll fenn.
- **NE** használjon túl sok vizet a légkondicionáló tisztításához.
- Ne tisztítsa a légkondicionálót gyúlékony tisztítószerekkel. A gyúlékony tisztítószerek tüzet és deformációt okozhatnak.



VIGYÁZAT

- Kapcsolja ki, és áramtalanítsa a készüléket, ha azt hosszabb ideig nem tervezi használni.
- Viharok idejére kapcsolja ki és húzza ki a konnektorból az egységet.
- Győződjön meg arról, hogy a kondenzvíz akadálytalanul kifolyhat az egységből.
- **NE** kezelje a légkondicionálót nedves kézzel. Különben áramütést szenvedhet el.
- **NE** használja a készüléket a rendeltetészerű használattól eltérő célra.
- **NE** másszon fel, vagy tegyen tárgyakat a kültéri egység tetejére
- **NE** használja hosszabb ideig a légkondicionálót, ha az ablakok vagy az ajtók nyitva vannak, vagy ha a levegő páratartalma nagyon magas.



ELEKTROMOS JELLEGŰ VESZÉLYEK

- Csak a megfelelő tápkábelt használja. Ha a tápkábel megsérült, akkor a veszély elkerülése érdekében vegye fel a kapcsolatot a gyártóval, a szervizzel vagy más, hasonló szakképzettséggel rendelkező személlyel, hogy kicseréltesse.
- Tartsa tisztán a tápcsatlakozót. Távolítsa el minden port és szennyeződést, ami felgyülemlik a tápcsatlakozó körül. Szennyeződéses tápcsatlakozók tüzet, vagy áramütést okozhatnak.
- A tápkábelt ne a kábelnél fogva húzza ki. Határozottan ragadja meg a csatlakozót és húzza ki a konnektorból. Közvetlenül a kábelt húzva károsíthatja azt, ami tűzhöz vagy áramütéshez vezethet.
- **NE** változtassa meg a tápkábel hosszát, és ne használjon hosszabbítót a készülék áramellátására.
- **NE** használja a konnektort más készülékek áramellátására. A nem megfelelő vagy elégtelen áramot biztosító tápegység használata tüzet vagy áramütést okozhat.
- A terméket a telepítéskor megfelelően földelni kell, ellenkező esetben áramütést okozhat.
- Minden elektromos munkánál kövesse az összes helyi és nemzeti kábelezési szabványt, előírást és a Telepítési Kézikönyvet. Szorosan csatlakoztassa a kábeleket és alaposan rögzítse azokat, hogy a külső erőbehatások ne károsítsák a végződéseket. A nem megfelelő elektromos csatlakozások túlmelegedhetnek, tüzet vagy áramütést okozhatnak. Minden elektromos csatlakozás esetében a beltéri és kültéri egységek paneljén található elektromos csatlakozási rajzot kell követni.
- Az összes vezeték megfelelő módon kell elrendezni annak érdekében, hogy a vezérlőpanel fedele megfelelően záródhasson. Ha a vezérlőpanel fedele nincs megfelelően lezárva, az korrózióhoz vezethet, és a terminálon a csatlakozási pontok felmelegedhetnek, meggyulladhatnak vagy áramütést okozhatnak.
- Ha az áramot rögzített vezetékekhez csatlakoztatják, egy teljes pólusú leválasztó eszközt biztosít minden pólus esetében legalább 3 mm térrel, és szivárgási árama meghaladhatja a 10 mA-t, ahol az áram-védőkapcsoló (RCD) névleges maradékárama nem haladja meg a 30 mA-t, és a leválasztást be kell építeni a rögzített huzalozásba az előírásoknak megfelelően.

ELLENŐRIZZE A BIZTOSÍTÉK MŰSZAKI ADATAIT

A légkondicionáló áramköri lapja (PCB) biztosítókkal van ellátva, amely biztosítja a túláram elleni védelmet. A biztosíték leírása az áramköri lapon található:

T5A/250VAC, T10A/250VAC, T20A/250VAC, T30A/250VAC stb.

MEGJEGYZÉS: Az R32 vagy R290 hűtőközeget alkalmazó készülékek esetében csak robbanásálló kerámiából készült biztosíték használható.

**FIGYELMEZTETÉSEK A TERMÉK TELEPÍTÉSÉVEL KAPCSOLATOSAN**

1. A készülék felszerelését a márkakereskedőnek vagy arra felhatalmazott szakembernek kell elvégeznie. Hibásan felszerelt készülék esetén vízszivárgás, áramütés vagy tűz léphet fel.
2. A felszerelés lépéseit a telepítési kézikönyv szerint kell elvégezni. A nem megfelelő módon felszerelt készülék esetén vízszivárgás, áramütés vagy tűz léphet fel.
(Észak-Amerikában az egység felszerelését a NEC és a CEC szabályainak megfelelően, csak képzett személyzet végezheti.)
3. A készülék javításához vagy karbantartásához vegye fel a kapcsolatot az arra felhatalmazott szerviz technikussal. Ezt a készüléket a vezetékeztést illetően a nemzeti előírásoknak megfelelően kell felszerelni.
4. Csak a mellékelt tartozékokat, alkatrészeket és a megadott alkatrészeket használja a szereléshez. A nem szabványos alkatrészek használata vízszivárgást, áramütést, tüzet valamint a készülék meghibásodását eredményezheti.
5. Helyezze el a készüléket olyan szilárd helyre, amely elbírja a készülék súlyát. Ha a kiválasztott tárgy nem képes megtartani a készüléket, vagy a felszerelés nem a megfelelő módon történt, akkor a készülék leeshet, ez pedig súlyos sérülést és kárt okozhat.
6. A vízvezető csöveket a jelen kézikönyv utasításainak megfelelően szerelje fel. A nem megfelelő vízvezetés eredményeképpen a víz károkat okozhat otthonában és vagyoniában.
7. Kiegészítő elektromos fűtőkészülékkel rendelkező készülékek esetén **NE** szerelje fel az egységet éghető anyagok közelében, 1 méteres távolságon belül.
8. **NE** szerelje fel a készüléket olyan helyre, ahol éghető gázok szivárgása léphet fel. Ha éghető gáz halmozódik fel a készülék körül, az tüzet okozhat.
9. Ne kapcsolja be a készüléket, amíg az összes munkát el nem végezték.
10. A légkondicionáló mozgatásakor vagy áthelyezésekor vegye fel a kapcsolatot tapasztalt szerviz technikussal a készülék le- és újra felszerelése céljából.
11. Azt illetően, hogy hogyan kell a készüléket a tartóelemre felhelyezni, kérjük, olvassa el a részleteket a „Beltéri egység telepítése” és a „Kültéri egység telepítése” című szakaszokban.

Megjegyzés a fluortartalmú gázokról (az R290 hűtőközeget használó modell kivételével)

1. Ez a légkondicionáló egység fluortartalmú üvegházhatású gázokat tartalmaz. A gáz típusával és mennyiségével kapcsolatos konkrét információkat lásd a készüléken található megfelelő címkén vagy a „Felhasználói kézikönyv - termékismertető adatlap” nevű dokumentumban, amelyet a kültéri egység csomagolásában talál meg. (Csak az Európai Unióban forgalmazott termék)
2. Az egység telepítését, szervizelését, karbantartását és javítását csak hiteles szakember végezheti.
3. A termék leszerelését és újrahasznosítását csak hiteles szakember végezheti.
4. Olyan berendezések esetében, amelyek legalább 5 tonna CO₂, de kevesebb, mint 50 tonna CO₂ gáznak megfelelő mennyiségű fluortartalmú gázt tartalmaznak: amennyiben a rendszerben szivárgásérzékelő rendszer van telepítve, legalább 24 havonta ellenőrizni kell a szivárgást.
5. Amikor a készülék szivárgását ellenőrzik, javasolt minden esetben a megfelelő nyilvántartás vezetése.

**FIGYELMEZTETÉS az R32/R290 hűtőközeg használatához**

- Tűzveszélyes hűtőközeg használata esetén a készüléket olyan jól szellőző helyiségben kell elhelyezni, ahol a helyiség mérete megegyezik az üzemeltetéshez meghatározott helyiség mérettel.

R32 hűtőközeget alkalmazó modellek esetén:

A készülék X m²-nél nagyobb alapterületű szobába telepítendő, üzemeltetendő, illetve tárolandó. A készüléket tilos X m²-nél kisebb alapterületű, nem megfelelő szellőzésű helyiségben telepíteni (Lásd az alábbi űrlapot).

Modell (Btu/óra)	A töltendő hűtőközeg mennyisége (kg)	maximum telepítési magasság (m)	Minimum alapterület (m ²)
<30000	<2.048	1.8m	4
<30000	<2.048	0.6m	35
30000-48000	2.048-3.0	1.8m	8
30000-48000	2.048-3.0	0.6m	80
>48000	>3.0	1.8m	9
>48000	>3.0	0.6m	80

- Az újrahajsznosítható mechanikus csatlakozók és a vágógyűrűs összekötő elemek használata beltérben tilos. (**EN** szabvány követelményei szerint).
- A beltéri felhasználású mechanikus csatlakozók szivárgása a megengedett legnagyobb nyomás 25%-ánál nem haladhatja meg a 3 g/év mértéket. Amikor a mechanikus csatlakozókat beltérben újrafelhasználják, a tömítés alkatrészeit cserélni szükséges. Amikor a vágógyűrűs összekötő elemeket beltérben újrafelhasználják, a vágógyűrűs részt újra kell gyártani. (**UL** szabvány követelményei szerint).
- Amikor a mechanikus csatlakozókat beltérben újrafelhasználják, a tömítés alkatrészeit cserélni szükséges. Amikor a vágógyűrűs összekötő elemeket beltérben újrafelhasználják, a vágógyűrűs részt újra kell gyártani. (**IEC** szabvány követelményei szerint)
- Kizárólag az ISO14903 szabványnak megfelelő beltéri mechanikus csatlakozók használhatók.

Európai Hulladékkezelési Utasítások

A terméken vagy a mellékelt dokumentumokban feltüntetett jelölés azt jelzi, hogy az elektronikai és elektromos berendezéseket nem szabad az általános háztartási hulladékkal együtt kidobni.



**A termék helyes módon történő megsemmisítése
(elektromos és elektronikus hulladékok)**

A készülék hűtőközeget, és egyéb veszélyes anyagokat tartalmaz. A készüléket kidobáskor a törvény által előírt módon kell begyűjteni és különleges bánásmódban részesíteni. **NE** dobja ki a készüléket háztartási vagy egyéb szelektálatlan hulladékként.

A termék kidobásához az alábbi lehetőségek közül kell választania:

- A készüléket a kijelölt önkormányzati elektronikus hulladékgyűjtő létesítményben ártalmatlanítsa.
- Új termék vásárlásakor a kereskedő ingyen visszaveszi a régi készüléket.
- A készülék átadása a gyártónak, aki ingyenesen visszaveszi azt.
- A készüléket hitelesített fémhulladék kereskedőknek árusítsa.

Különleges megjegyzés

A készülék a természetben való eldobása veszélyt jelent az egészségre és a környezetre is. Veszélyes anyagok szivároghatnak a talajvízbe és a táplálékláncba.

Az egység műszaki adatai és jellemzői

A beltéri egység kijelzője

MEGJEGYZÉS: Az eltérő modellek eltérő kijelzővel rendelkeznek. A vásárolt légkondicionálóhoz nem minden az alábbiakban leírt elem elérhető. Kérjük ellenőrizze a megvásárolt készüléke beltéri kijelzőjét.

A jelen kézikönyvben szereplő ábrák csak illusztrációk. A beltéri egység tényleges formája kissé eltérő lehet a képekhez képest. A tényleges kivitelezés az irányadó.

A készüléket a távirányító elvesztése vagy elem lemerülése esetén a beltéri egységen található kijelző segítségével ideiglenesen kézzel is működtethetjük.

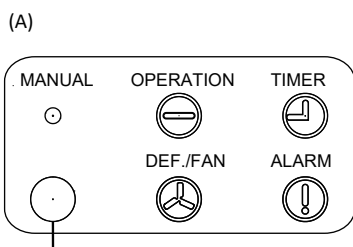
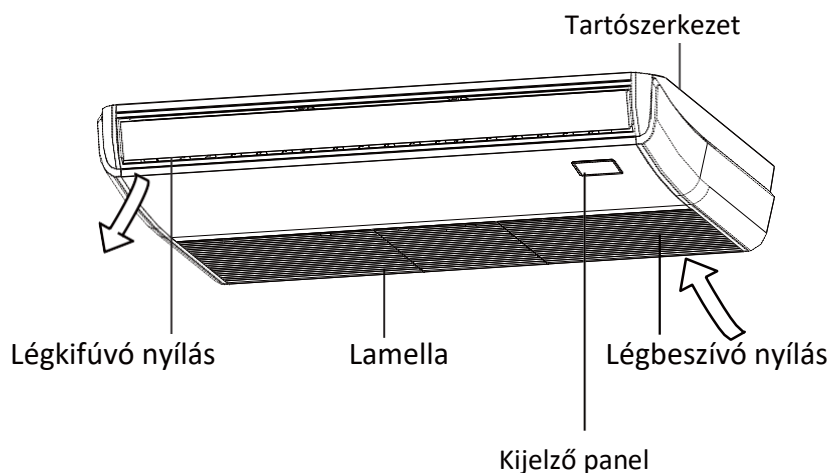

Infra jelvevő

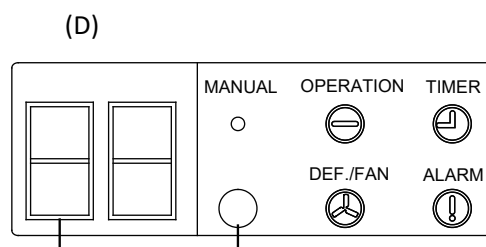

LED KIJELZŐ Infra jelvevő

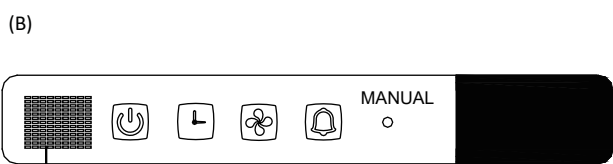

Infra jelvevő

LED kijelző

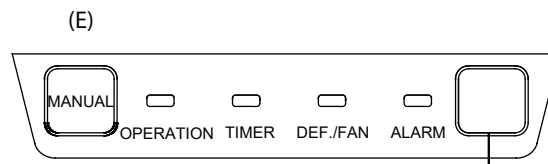

Infra jelvevő

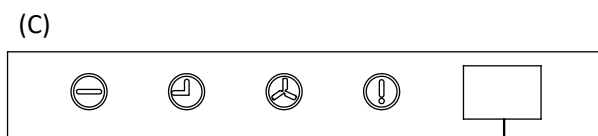

Infra jelvevő

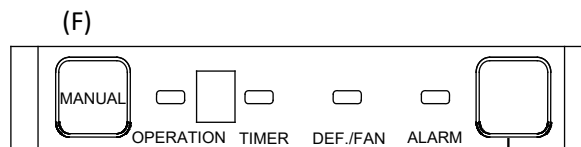

Infra jelvevő

(G)

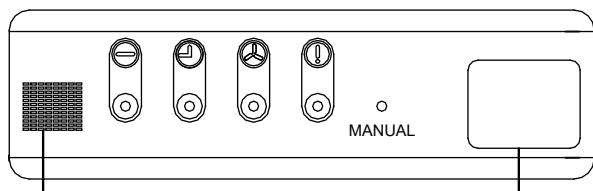

Infra jelvevő

LED kijelző

(H)

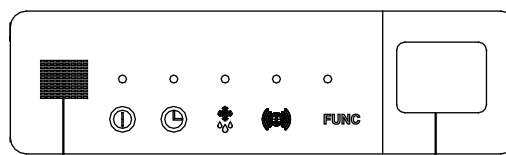

Infra jelvevő

LED kijelző

- **MANUAL (ÜZEMMÓD) gomb:** Ezzel a gombbal választhatjuk ki az üzemmódot az alábbi sorrendben: AUTO (AUTOMATA), FORCED COOL (GYORSHŰTÉS), OFF (KI).

FORCED COOL (GYORSHŰTÉS) mód: A FORCED COOL (GYORSHŰTÉS) módban az Operation (Művelet) fény villog. 30 perc magas szélsősebességű hűtés után a rendszer visszatér AUTO (AUTOMATA) módra. A távirányító nem használható ebben a módban.

OFF (KI) mód: A készülék kikapcsol.

- **Operation (Művelet) jelző:**



- **Timer (Időzítő) jelző:**



- **PRE-DEF (előmelegítés/olvasztás) jelző:**



- **Alarm (Riasztó) jelző :**



- **Func (Funkció) gomb :**



Üzemi hőmérséklet

Ha a légkondicionálót a következő hőmérsékleti tartományokon kívül használja, bizonyos biztonsági védelmi funkciók aktiválódhatnak, és kikapcsolhatják a készüléket.

Inverteres Split Típus

	COOL Mode (Hűtés mód)	HEAT Mode (Fűtés mód)	DRY Mode (Szárítás mód)
Szobahőmérséklet	17 °C - 32 °C (62 °F - 90 °F)	0°C - 30°C (32°F - 86°F)	10°C - 32°C (50°F - 90°F)
Kültéri hőmérséklet	0°C - 50°C (32°F - 122°F)	-15°C - 24°C (5°F - 75°F)	0°C - 50°C (32°F - 122°F)
	-15°C - 50°C (5°F - 122°F) (Alacsony hőmérsékletű hűtő rendszerek esetén.)		
	0°C - 52°C (32°F - 126°F) (Különleges trópusi modellek esetén)		0°C - 52°C (32°F - 126°F) (Speciális, forró égővi modellek esetén)

ELEKTROMOS KIEGÉSZÍTŐ FŰTŐTESTTEL RENDELKEZŐ KÜLTÉRI EGYSÉGEK ESETÉN

Ha a külső hőmérséklet 0 °C (32 °F) alatt van, erősen javasolt, hogy a készüléket mindig a hálózathoz csatlakoztatva tartsa az egyenletes és folyamatos működés biztosításához.

Állandó-sebességű típus

	COOL Mode (Hűtés mód)	HEAT Mode (Fűtés mód)	DRY Mode (Szárítás mód)
Szoba- hőmérséklet	17°C-32°C (62°F-90°F)	0°C-30°C (32°F-86°F)	10°C-32°C (50°F-90°F)
Kültéri hőmérséklet	18°C-43°C (64°F-109°F)	-7°C-24°C (19°F-75°F)	11°C-43°C (52°F-109°F)
	-7°C-43°C (19°F-109°F) (Alacsony hőmérsékletű hűtő rendszerekhez)		18°C-43°C (64°F-109°F)
	18°C-52°C (64°F-126°F) (Különleges trópusi modellek esetén)		18°C-52°C (64°F-126°F) (Különleges trópusi modellek esetén)

MEGJEGYZÉS: A szoba relatív páratartalma legyen kevesebb, mint 80%. Ha a légkondicionálót ennél magasabb érték mellett üzemeltetik, akkor a készülék felületén páralecsapódás jöhet létre. Állítsa a függőleges lamellát a maximális szögbe (a padlóra függőlegesen), és állítsa be a MAGAS ventilátor üzemmódot.

A készülék teljesítményének további optimalizálása érdekében biztosítsa a következőket:

- Tartsa az ajtókat és ablakokat zárva.
- Korlátozza az energiafelhasználást az időzítő be- (TIMER ON) és kikapcsolásával (TIMER OFF).
- Hagyja szabadon a légbeszívó és légkifúvó nyílásokat.
- Rendszeresen ellenőrizze és tisztítsa meg a légszűrőket.

Alapértelmezett beállítás

Amikor a készülék újraindul egy áramszünet után, vissza fog állni a gyári beállításokra (AUTO mode (Automata mód), AUTO fan (Automata ventilátor), 24°C (76°F)). Ez ellentmondásokat okozhat a távirányító és a beltéri készülék kijelző panelje között. Használja a távirányítót, hogy szinkronizálja a beállításokat.

Automatikus-Újraindulás (néhány modellnél)

Áramszünet esetén a készülék azonnal kikapcsol. Az áramszünet elmúlása után a beltéri egység paneljén a Működési fény villogni fog. Hogy újra indítsa az eszközt, nyomja meg az **ON/OFF** (BE/KI) gombot a távirányítón. Ha a készüléke rendelkezik az automatikus újraindulás funkcióval, akkor az újra fog indulni a korábban említett beállításokkal.

Légterelő Lemez Szögének Megjegyzése funkció (egy modelleknél)

Egyes modellek rendelkeznek ezzel a funkcióval. Amikor a termék újraindul egy áramszünet után, a légterelő lemez szöge automatikusan beáll az áramszünet előtti pozíciójába. A vízszintes légterelő szöge nem lehet túl kicsi a kondenzáció elkerülése végett. A légterelő lemez szögének visszaállítása az alapértelmezettre, nyomja meg a manual (üzemmód) gombot.

Hűtőközeg-Szivárgás érzékelő Rendszer (néhány modell esetében)

A beltéri egység automatikusan az "EC" vagy az „ELOC” feliratot jeleníti meg, illetve a LED-fények kezdenek villogni (modelltől függően), amikor hűtőközeg-szivárgás észlelése történik.

A beltéri egység tisztítása



TISZTÍTÁS ÉS KARBANTARTÁS ELŐTT

MINDIG KAPCSOLJA KI A LÉGKONDITIONÁLÓ RENDSZERT,
ÉS VÁLASSZA LE A TÁPEGYSÉGET AZ ÁRAMELLÁTÁSRÓL,
MIELŐTT TISZTÍTÁST VAGY KARBANTARTÁST VÉGEZNE.



VIGYÁZAT

A készülék tisztításához csak puha és száraz törlőkendőt használjon. Ha a készülék különösen piszkos, akkor meleg vízben benedvesített törlőkendővel törölje át.

- **NE** használjon vegyszereket vagy vegyileg kezelt kendőket a készülék tisztításához
- **NE** használjon benzolt, hígítót, polírozó port vagy egyéb oldószereket a készülék tisztításához. Ezek a műanyag felületek repedezéséhez és deformációjához vezethetnek.
- **NE** használjon 40°C-nál (104°F) melegebb vizet az előlap tisztításához. Ez a panel deformálódását vagy elszíneződését okozhatja.

A légszűrő tisztítása

Az eltömődött légkondicionáló csökkentheti a készülék hűtési hatékonyságát, és az egészségére is káros lehet. Kéthetente tisztítsa meg a szűrőt.



FIGYELEM: NE TÁVOLÍTSA EL VAGY TISZTÍTSA MEG A SZŰRŐT SZAKEMBER NÉLKÜL.

A szűrő eltávolítása és tisztítása veszélyes lehet. Az eltávolítást és a karbantartást szakembernek kell elvégeznie.

1. Nyissa le a légbeszívó nyíláson található rácsot egy csavarhúzóval vagy egy hasonló eszközzel. A rács levételéhez tartsa a rácsot 45°-os szögben, óvatosan emelje meg, majd húzza a rácsot előre.
2. Vegye ki a légszűrőt. (3.2~10.5KW teljesítményű készülékek esetén).

3. Közvetlenül húzza ki a légszűrőt a légbeszívó nyílásból, ahogy azt a képen látja (14~16KW teljesítményű készülékek esetén).
4. Távolítsa el a légszűrőt.
5. Tisztítsa a légszűrőt porszívóval, vagy mossa meg meleg vízzel és gyenge tisztítószerrel.
6. Tiszta vízzel öblítse le a szűrőt, és hagyja a levegőn megszáradni. **Ne** tegye ki a szűrőt közvetlen napfénynek szárításkor.
7. Helyezze vissza a szűrőt.

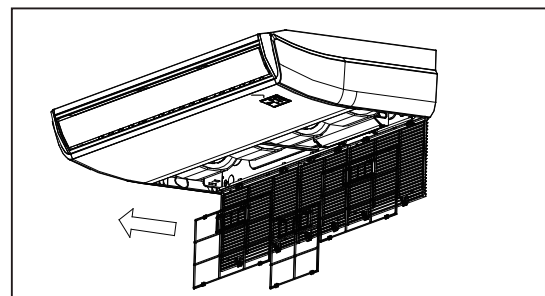
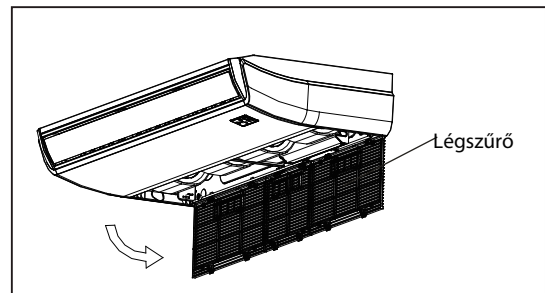
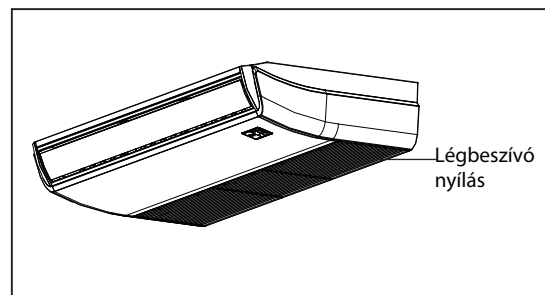

Ha vizet használ, a szűrő nyílás felőli oldala nézzen lefelé, a vízszugár folyásával megegyező irányába.



Ha porszívót használ, a szűrő nyílás felőli oldalát portalanítsa.

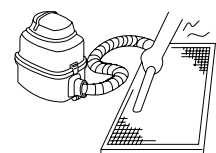



VIGYÁZAT

- A szűrő cseréje vagy a tisztítás előtt kapcsolja ki a készüléket, és húzza ki a tápegységet.
- A szűrő eltávolításakor ne érintse meg a készülék fém alkatrészeit. Az éles fém élek megvágthatják a kezét.
- A beltéri egység belsejének tisztításához ne használjon vizet. A víz tönkretelheti a szigetelést és áramütést okozhat.
- Szárítás közben ne tegye ki a szűrőt közvetlen napfénynek. A napfény összezsugoríthatja a szűrőt.



VIGYÁZAT

- A kültéri egységek karbantartását és tisztítását kizárólag hivatalos forgalmazó vagy engedéllyel rendelkező szervizszolgáltató végezheti.
- A készülék javítását csak hivatalos forgalmazó vagy engedéllyel rendelkező szervizszolgáltató végezheti.

Karbantartás –

Ha hosszabb ideig nem használja a készüléket

Ha hosszabb ideig nem tervezi használni a légkondicionálót, akkor a következők szerint járjon el:

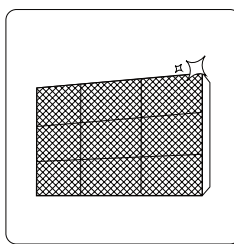

Tisztítsa meg az összes szűrőt

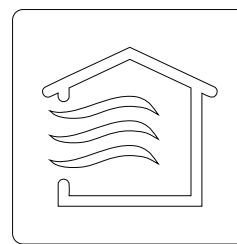

Kapcsolja be a VENTILÁTOR funkciót, amíg teljesen megszárad a készülék

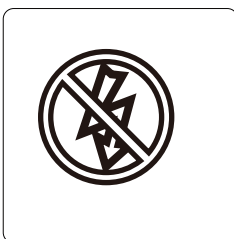

Kapcsolja ki a készüléket, és húzza ki a konnektorból

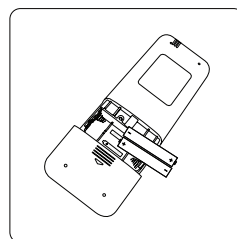

Vegye ki az elemeket a távirányítóból

Karbantartás –

Használat előtt: előzetes átvizsgálás

Ha sokáig nem használta a készüléket, vagy pedig egy darabig sokat tervezi használni, akkor a következő lépéseket végezze el:

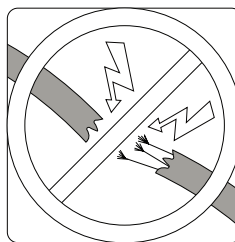

Ellenőrizze a vezetékek épségét

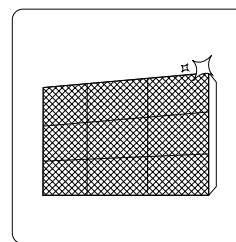

Tisztítsa meg az összes szűrőt



Ellenőrizze, hogy nincs szivárgás

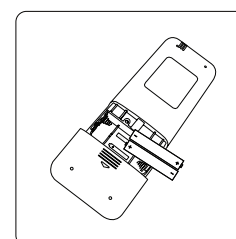

Cserélje ki az elemeket

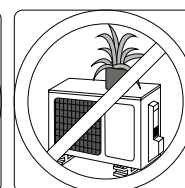
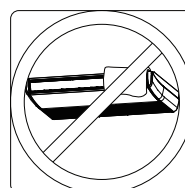

Ellenőrizze, hogy semmi ne zárja el a légbeszívó és légkifúvó nyílásokat

Hibaelhárítás



BIZTONSÁGI ÓVINTÉZKEDÉSEK

Ha a következő esetek bármelyike fellép, azonnal kapcsolja ki a készüléket!

- A tápkábel sérült vagy rendkívül meleg
- Égett szagot érez
- A készülék hangos vagy rendellenes hangot bocsát ki
- A biztosíték leolvad vagy a megszakító gyakran kiold
- Víz vagy egyéb tárgyak esnek ki a készülékből vagy a készülékbe

NE KÍSÉRELJE MEG A JAVÍTÁST EGYEDÜL! AZONNAL VEGYE FEL A KAPCSOLATOT A JAVÍTÁSRA FELHATALMAZOTT SZERVIZSZOLGÁLTATÓVAL!

Gyakori problémák

A következő problémák nem utalnak meghibásodásra, és a legtöbb esetben nem igényelnek külön javítást.

Probléma	Lehetséges okok
A készülék nem kapcsol be, ha megnyomja az ON/OFF (be/ki) kapcsológombot	A készülék egy 3 perces túlterhelés elleni védelemmel van ellátva. A készüléket nem lehet bekapcsolni három percen belül a kikapcsolást követően.
	Hűtő és Fűtő Modellek: Ha a Működési és a PRE/DEF (Előmelegítés/kiolvasztás) fények világítanak, akkor a kültéri hőmérséklet túl alacsony, és a készülék hideg levegő elleni védelme bekapcsol, hogy kiolvassza a készüléket.
	Csak Hűtő Modellek: Ha a "Fan Only" (Csak ventilátor) fény világít, akkor a kültéri hőmérséklet túl alacsony, és a készülék hideg levegő elleni védelme bekapcsol, hogy kiolvassza a készüléket.
A készülék a FŰTÉS/HŰTÉS üzemmódból VENTILÁTOR üzemmódra vált	A készülék átállíthatja a beállítást annak érdekében, hogy megakadályozható legyen a jegesedés kialakulása. Amint a hőmérséklet megemelkedik, a készülék visszaáll az előzőleg kiválasztott üzemmódba.
	A kívánt hőmérséklet el lett érve, ilyenkor a készülék kikapcsolja a kompresszort. A hőmérséklet ingadozásakor a készülék folytatja a működését.
A beltéri egység fehér ködöt bocsát ki	Nyirkos területeken, a nagy hőmérséklet különbség a szoba levegője és a kondicionált levegő között eredményezhet fehér ködöt.
A beltéri és a kültéri egység fehér ködöt bocsát ki	Amikor a készülék újraindul, HEAT (Fűtés) módban olvasztás után, akkor fehér ködöt bocsáthat ki magából a kiolvasztás alatt keletkező nedvesség miatt.
A beltéri egység zajt bocsát ki	Susogó hang hallatszik, amikor a lamella visszaáll alaphelyzetbe.
	Nyikorgó hang hallható, amikor a rendszer KI van kapcsolva, vagy COOL (Hűtés) módban van. A hang akkor is hallható, amikor a szivattyú (opcionális) éppen működik.
	Nyikorgó hang hallható a HEAT (Fűtés) mód használata után a készülék műanyag részei tágulása és összehúzódása miatt.
A kültéri és a beltéri egység zajt bocsát ki	Alacsony sziszegő hang hallatszik működés közben: Ez a normális működéssel jár; a hűtőközeg gáz keresztáramlása okozza mind a beltéri, mind a kültéri egységek esetében.
	Mély sziszegő hang hallatszik, amikor a rendszer elindul, éppen leállt, vagy leolvasztás közben van: A hang természetes, és a hűtőgáz áramlásának megállása, vagy az irányának megváltoztatása okozza.
	Nyikorgó hang: A műanyag és fém alkatrészeknek a működés közben fellépő hőmérsékleti változásokból eredő tágulása és összehúzódása okozza ezeket a nyikorgó hangokat.

Probléma	Lehetséges okok
A kültéri egység zajt bocsát ki	A készülék különböző hangokat ad ki a működési módtól függően.
A beltéri vagy a kültéri egység port bocsát ki	A készülékben por halmozódhat fel, ha azt hosszabb ideig nem használjuk, amelyet a bekapcsolás után a készülék kibocsát. Ez megelőzhető a készülék letakarásával hosszabb inaktivitás alatt.
A készülék rossz szagot bocsát ki	A készülék elnyelhet szagokat a környezetéből (például bútorok, főzés, cigaretták, stb.) amelyeket a készülék kibocsát működés közben.
	A készülék szűrői penészesek és meg kell őket tisztítani.
A kültéri egység ventilátora nem működik	Működés közben a ventilátor sebességét a készülék irányítja a működés optimalizálása érdekében.

MEGJEGYZÉS: Ha a probléma továbbra is fennáll, forduljon a helyi kereskedőhöz vagy a legközelebbi ügyfélszolgálathoz. Adja át nekik a meghibásodás részletes leírását, valamint a készülék modellszámát.

Hibaelhárítás

Gondok esetén, tekintse át a következő pontokat mielőtt egy javító céghez fordulna.

Probléma	Lehetséges okok	Me goldás
Gyenge hűtési teljesítmény	A beállított hőmérséklet magasabb lehet, mint a környezeti hőmérséklet	Csökkentse a célhőmérsékletet
	A hőcserélő a kültéri vagy a beltéri egységen koszos	Tisztítsa meg az érintett hőcserélőt
	A légszűrő koszos	Távolítsa el és tisztítsa meg a légszűrőt az utasításoknak megfelelően
	A légbeszívó vagy légkifúvó nyílás valamelyik készüléken el van torlaszolva	Kapcsolja ki a készüléket, távolítsa el a torlaszt, majd kapcsolja vissza.
	Ajtók és ablakok nyitva vannak	Győződjön meg arról, hogy az összes ajtó és ablak zárva van a készülék működtetése közben
	Napfény okozta túlzott hő	Zárja be az ablakokat és húzza el a függönyöket a napsütéses időszakok alatt
	Túl sok hőforrás van a helyiségben (emberek, számítógépek, elektronika stb.)	Csökkentse a hőforrások mennyiségét
	Kevés hűtőközeg szivárgás, vagy hosszabb távú használat miatt	Ellenőrizze, hogy van-e szivárgás és tömítse be, ha szükséges

Probléma	Lehetséges okok	Megoldás
A készülék nem működik	Áramkimaradás	Várja meg az áram helyreállítását
	A készülék ki van kapcsolva	Kapcsolja be a készüléket
	A biztosíték kiégett	Cserélje ki a biztosítékot
	A távirányító elemei lemerültek	Cserélje ki az elemeket
	Az egység három perces védelme aktiválva van	Várjon három percet a készülék újraindítása után
	Az időzítő aktív	Kapcsolja ki az időzítőt
A készülék gyakran elindul és leáll	Túl sok, vagy túl kevés hűtőközeg van a készülékben	Ellenőrizze a szivárgás jelenlétét, és töltsse fel a rendszert
	Összenyomhatatlan gáz vagy nedvesség jutott a rendszerbe	Távolítsa el azokat és töltsse újra a rendszert hűtőközeggel
	A rendszer áramköre blokkolva van	Derítse ki, hogy melyik áramkör van blokkolva és cserélje a hibás alkatrészt
	Meghibásodott a kompresszor	Cserélje ki a kompresszort
	A feszültség túl magas, vagy túl alacsony	Szereljen fel egy manosztátot a feszültség szabályozásához
Gyenge fűtési teljesítmény	A kültéri hőmérséklet rendkívül alacsony	Használjon kiegészítő fűtőberendezést
	Hideg levegő jön be az ajtókon és ablakokon keresztül	Győződjön meg róla, hogy az összes ajtó és ablak be van zárva a használat alatt
	Kevés hűtőközeg szivárgás, vagy hosszabb távú használat miatt	Ellenőrizze, hogy van-e szivárgás és tömítse be, ha szükséges
A jelzőlámpák folyamatosan villognak		
Hibakód látható a beltéri egység kijelzőjén, és a következő karakterekkel kezdődik: E(x), P(x), F(x) EH(xx), EL(xx), EC(xx) PH(xx), PL(xx), PC(xx)	Lehet, hogy a készülék leáll, vagy éppen tovább folytathatja a biztonságos működést. Ha a jelzőlámpák továbbra is villognak, vagy hibakódok jelennek meg, várjon kb. 10 percet. A probléma esetleg megoldódik magától. Ha mégsem ez a helyzet, akkor húzza ki a tápkábelt, majd dugja be újra. Kapcsolja be a készüléket. Ha a probléma továbbra is fennáll, húzza ki a konnektorból a készüléket, és vegye fel a kapcsolatot a legközelebbi szervizközponttal.	

MEGJEGYZÉS: Ha a fenti lépések és ellenőrzések lefuttatása után is fennáll a probléma, azonnal kapcsolja ki a készüléket, és vegye fel a kapcsolatot a hivatalos szervizközponttal.

A termék kivitelezése és műszaki adatai előzetes értesítés nélkül változhatnak. A részletekért forduljon az értékesítési ügynökséghez vagy a gyártóhoz. Bármely frissítés a kézikönyvvel kapcsolatban fel lesz töltve a gyártó honlapjára, kérjük látogasson el oda a legfrissebb verzió eléréséhez.

**QS003UI-DL
16122700000381
20200710**