



KÉZIKÖNYV

# LÉGTISZTÍTÓ

**Olvassa el ezt a kézikönyvet a készülék üzembe helyezése előtt, és tartsa kéznél mindig referenciaként.**

**Ez a kézikönyv az eredeti kézikönyv egyszerűsített változata. Az eredeti kézikönyvet letöltheti a [www.lg.com](http://www.lg.com) weboldalról.**

[www.lg.com](http://www.lg.com)

Copyright © 2018 - 2019 LG Electronics Inc. Minden jog fenntartva



# TARTALOMJEGYZÉK

A jelen kézikönyvben szereplő képanyag, illetve tartalom eltérhet az Ön által vásárolt modelltől.

A kézikönyvet a gyártó bármikor átdolgozhatja.

<b>BIZTONSÁGI ELŐÍRÁSOK</b> .....	<b>04</b>
Használt akkumulátorok leselejtezése .....	10
A régi készülék ártalmatlanítása .....	10
<b>ÜZEMBE HELYEZÉS</b> .....	<b>11</b>
Csomagolóanyag eltávolítása .....	11
Távírányító .....	12
<b>ÜZEMELTETÉS</b> .....	<b>14</b>
A készülék áttekintése.....	14
<b>INTELLIGENS FUNKCIÓK</b> .....	<b>17</b>
A Smart ThinQ alkalmazás használata .....	17
<b>KARBANTARTÁS</b> .....	<b>20</b>



# BIZTONSÁGI ELŐÍRÁSOK

## GONDOSAN OLVASSA EL EZEKET AZ UTASÍTÁSOKAT

Ez az útmutató számos fontos biztonsági üzenetet tartalmaz. Mindig olvasson el és tartson be minden biztonsági előírást.

 Ez a jel biztonsági figyelmeztetést jelöl. Olyan veszélyre hívja fel a figyelmet, mely súlyos sérülést vagy halált okozhat, illetve a készülékben is kárt tehet.

Minden biztonsággal kapcsolatos megjegyzést a biztonsági figyelmeztetés jele és a kockázatokra figyelmeztető FIGYELEM vagy VIGYÁZAT szó kíséri. Ezeknek a szavaknak a jelentése:

 **FIGYELMEZTETÉS** - Az utasítások be nem tartása súlyos sérülést vagy halált okozhat.

 **VIGYÁZAT** - Fenyegető veszélyre hívja fel a figyelmet, melynek következménye kisebb vagy közepesen súlyos sérülés, illetve a készülék károsodása lehet.

Ez az elsősorban otthoni használatra tervezett (B osztályú) készülék kielégíti az EMI előírásokat és minden régióban használható.

## FIGYELMEZTETÉS

A készülék használata során a tűz, áramütés vagy személyi sérülés megelőzése érdekében tartsa be az alapvető megelőző rendszabályokat, beleértve az alábbiakat:

## GYERMEKEK A HÁZTARTÁSBAN

A berendezést nem használhatják korlátozott fizikai, érzékszervi vagy mentális képességű illetve megfelelő tapasztalattal vagy ismeretekkel nem rendelkező személyek (a gyermekeket is ideértve), kivéve, ha a biztonságukért felelős személy felügyelete alatt állnak, vagy a használatra vonatkozó megfelelő útmutatásban részesültek. Ügyeljen arra, hogy gyermekek ne játsszanak a készülékkel.

## EURÓPÁBAN TÖRTÉNŐ HASZNÁLAT ESETÉN

A készüléket 8 év fölötti gyerekek és korlátozott fizikai, érzékszervi vagy mentális képességekkel rendelkező, illetve a megfelelő



tapasztalattal és jártassággal nem rendelkező személyek csak akkor használhatják, ha a biztonságukért felelős személy biztosítja számukra a felügyeletet, és elmagyarázza nekik az eszköz használatát és annak lehetséges veszélyeit. Gyermek nem játszhatnak a készülékkel. A készülék tisztítását és karbantartását gyerekek csak felügyelettel végezhetik.

## TELEPÍTÉS

- A terméket egy könnyen hozzáférhető elektromos aljzat közelében telepítse.
- Ne telepítse a terméket egyenetlen vagy ferde felületre.
- A készüléket ne telepítse nedves környezetben, és tartsa távol esőtől és víztől.
- Ne telepítse a terméket közvetlen napsugárzásnak kitett helyre, vagy hőtermelő berendezés közelébe.
- Ne telepítse a terméket olyan helyre, ahol gyúlékony gáz szivároghat, vagy ipari olaj vagy fémrészecskék lehetnek.

## TÁPFESZÜLTSG

- A termék 220–240 V váltakozó áramhoz készült. Mindig ellenőrizze a tápfeszültséget, mielőtt használná a terméket.
- Ügyeljen arra, hogy a hálózati csatlakozót a termék hátulja ne nyomhassa meg.
- Húzza ki a hálózati csatlakozót a termék tisztításakor vagy a szűrő cseréjekor.
- Ne érintse meg a hálózati dugaszt nedves kézzel.
- A nedvesség és a por teljes eltávolítása után szorosan illessze be a dugót a konnektorba.
- Amikor kihúzza a tápkábelt, mindig a csatlakozónál fogva húzza ki.

- Húzza ki a készüléket a konnektorból viharos időjárás/villámlás idején, vagy ha hosszabb ideig nem használja.
- Ne hajlítsa meg túlzottan a hálózati kábelt, és ne tegyen rá nehéz tárgyat.
- Ne hosszabbítsa meg a hálózati kábelt, és ne módosítsa azt.
- Ne használjon több eszközt elosztós konnektorra csatlakoztatva.
- A készüléket le kell választani az áramforrásról szervizelés közben, és amikor alkatrészeket cserél.
- Ügyeljen arra, hogy működés közben a hálózati kábel ne legyen kihúzható, és ne sérülhessen meg. Tűz vagy áramütés veszélye áll fenn.
- Ha a hálózati kábel megsérült, akkor azt a kockázatok megelőzése érdekében csak a gyártó, a szakszerviz, vagy hasonlóan szakképzett szerelő cserélheti ki.

## HASZNÁLAT

- Ha a termék vízbe merül, akkor hagyja abba a használatát, és forduljon az LG Electronics szervizközpontjához.
- Ha gázszivárgást észlel (izobután, propán, földgáz, stb.), ne érintse meg a terméket vagy a hálózati csatlakozót, és azonnal szellőztessen.
- Ne tisztítsa a terméket durva felületű, illetve fémből készült kefével, ruhával vagy szivaccsal.
- Ha a termék rendellenes zajt, szagot vagy füstöt bocsát ki, azonnal válassza azt le a hálózatról és lépjen kapcsolatba egy LG Electronics szervizközponttal.
- Csak az LG Electronics szervizközpont hivatalos szerelője szedheti szét, javíthatja vagy módosíthatja a terméket.
- A termék közelében ne használjon vagy ne tároljon tűzveszélyes anyagokat (éter, benzol, alkohol, gyógyszerek, propán, bután,

éghető spray, rovarölő szer, légfrissítő, kozmetikumok stb.), illetve gyúlékony anyagokat (gyertyák, lámpák stb.).

- Ne tegye a hálózati kábelt takarók, padlószőnyeg vagy szőnyegek alá.
- Ne engedje, hogy állatok vagy háziállatok rágják a hálózati kábelt.
- Ne engedje, hogy a gyerekek felmásszanak a termékre, vagy játsszanak vele.
- Ne mozgassa a készüléket, miközben az be van kapcsolva.
- Ne tegyen kávé, virágvázát vagy italokat a termék tetejére.
- Ne helyezze be a kezét vagy fémtárgyakat a levegő be- és kiömlőnyílásába.
- Ne tegye ki a terméket ütésnek.
- Ügyeljen arra, hogy valamelyik testrésze be ne csípődjön, amikor leválasztja és újra felerősíti a termék egyes részeit.
- Húzza ki a készüléket a konnektorból, ha hosszabb ideig nem használja.
- Ne telepítsen és használjon sérült alkatrészeket.
- Ne tisztítsa meg a terméket, ha be van dugva.
- Ne tegyen gyúlékony anyagokat a termékbe.
- Ne működtesse a készüléket, amíg a fedele nyitva van.
- Ne nyelje le az elemet. Ez sérülést eredményezhet, amely belső szervi károsodást vagy halált okozhat.

## ÁRTALMATLANÍTÁS

- A csomagolóanyagok (vinil, sztiropor, stb.) ártalmatlanításra szorulnak, illetve azokat távol kell tartani a gyermekektől.

## VIGYÁZAT

A készülék használata során a tűz, áramütés, vagy személyi sérülés megelőzése érdekében tartsa be az alapvető biztonsági előírásokat, beleértve az alábbiakat:

### TELEPÍTÉS

- Ne döntse meg, ne tolja vagy húzza a terméket szállítás közben.
- Ne telepítse a terméket szállítási eszközbe (jármű/tárolóeszköz stb.).
- Ne helyezze a terméket TV vagy sztereó berendezés közelébe.
- Ne helyezze a terméket erős fény alá.
- A készüléket az elektromos vezetékekre vonatkozó országos jogszabályoknak megfelelően kell telepíteni.
- A személyi sérülések, a tápkábel és a padló károsodásának az elkerülése érdekében a termék mozgatása és tárolása előtt tekerje körbe a tápkábelt a termék alapi részén.
- A termék leejtése személyi sérülést vagy a termék hibás működését eredményezheti.

### HASZNÁLAT

- Ne használja a terméket mérgező gáz, például szén-monoxid eltávolítására.
- Ne használja a terméket szellőztetés céljából.
- Ne használja a terméket hosszabb ideig olyan helyen, ahol instabil feszültség van.
- Ne torlaszolja el a be- és kiömlőnyílás környékét.
- A termék biztonságos használatához a gyermeket vagy más, csökkent mentális képességekkel rendelkező személyeket a biztonságukért felelős személynek gondosan felügyelnie kell.



- Ne helyezze a terméket függönyhöz közel.
- Ne használja a terméket különleges célokra, például növények megóvására, precíziós műszerekhez, műalkotásokhoz stb.
- Ne másszon fel a termékre és ne tegyen tárgyakat a termék tetejére.
- Ne használja a terméket nedves kézzel.
- Ne engedje, hogy a párástóból származó nedvesség közvetlenül érintse a terméket.
- Ne használja a terméket, ha az nincsen függőleges helyzetben.
- Ne használja a terméket a hőre érzékeny tárgyak közelében.
- A szűrőt csak a rendeltetési céljára használja.
- Ne használjon tisztítószeret, kozmetikumokat, vegyszereket, légfrissítőket vagy fertőtlenítőszereket a termékben.
- Ne helyezzen mágneses vagy fém tárgyakat a termék tetejére.
- Ne tisztítsa a terméket erős oldószeres mosószerekkel, hanem használjon puha ruhát.
- Ne használja a nyomáserősítőt önkényesen.
- Ne helyezzen semmilyen tárgyat a nyomáserősítőbe.
- Ne működtesse a terméket, amikor a nyomáserősítő fedele és rácsa el van választva.
- Ne helyezze be a kezét vagy fémtárgyakat a nyomáserősítőbe.
- Ne módosítsa az elemet önkényesen. Ez ugyanis tüzet és áramütést okozhat.
- A rosszul behelyezett elem robbanást okozhat.
- Ne töltsé újra vagy szedje szét az elemet. Ez robbanást okozhat.
- Az elemet ártalmatlanítás céljából ne dobja tűzbe, illetve ne hagyja hőforrás közelében. Ez robbanást okozhat.

## Használt akkumulátorok leselejtezése



- A szimbólum mellett a higany (Hg), a kadmium (Cd) és az ólom (Pb) vegyjele is fel van tüntetve, ha az akkumulátor legalább 0,0005% higanyt, 0,002% kadmiumot, illetve 0,004% ólmot tartalmaz.
- A leselejtezett akkumulátorokat a háztartási hulladéktól elkülönítve kell begyűjteni, a kormány vagy az önkormányzatok által kijelölt módon és helyen.
- Régi akkumulátorainak megfelelő leselejtezése segíthet megelőzni az esetleges környezetre, állati vagy emberi egészségre gyakorolt negatív hatásokat.
- Ha további tájékoztatásra van szüksége régi akkumulátora hulladékkezelésével kapcsolatban, forduljon a helyi önkormányzathoz vagy a területileg illetékes hatóságokhoz, illetve az üzlethez, ahol a terméket vásárolta. (<http://www.lg.com/global/sustainability/environment/take-back-recycling/global-network-europe>)

## A régi készülék ártalmatlanítása



- A leselejtezett elektromos és elektronikai termékeket a háztartási hulladéktól elkülönítve kell begyűjteni, a jogszabályok által kijelölt módon és helyen.
- Régi készülékeinek megfelelő leselejtezése segíthet megelőzni az esetleges egészségre vagy környezetre ártalmas hatásokat.
- Ha további információra van szüksége régi készülékeinek leselejtezésével kapcsolatban, lépjen kapcsolatba velünk a [szelektalok.hu](http://szelektalok.hu) oldalon ahol tájékoztatjuk Önt visszavételi, átvételi, gyűjtési és kezelési kötelezettségeinkről.

# ÜZEMBE HELYEZÉS

## Csomagolóanyag eltávolítása

Csomagolja ki a terméket, és a termék használata előtt távolítsa el minden ragasztószalagot és műanyag védőcsomagolást.

- 1** Húzza ki a terméket a csomagból, majd távolítsa el a termékhez rögzített ragasztószalagot.
- 2** Fogja meg a hátsó fedél felső részét, és óvatosan húzza ki.
  - A termék hátsó fedelén a „PM 1.0 & GAS SENSOR SYSTEM” felirat olvasható.

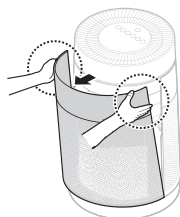

- 3** Távolítsa el a fedelet a termékről.

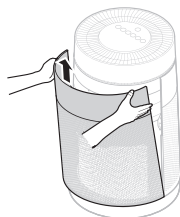

- 4** Távolítsa el a szűrőbemenetnél található tartót.

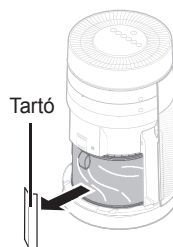

- 5** Távolítsa el a szűrőt és a műanyag védőcsomagolást.

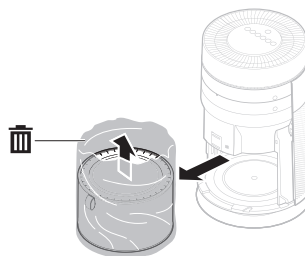

- 6** Szerelje be a szűrőt a termékbe.
  - Bizonyosodjon meg arról, hogy a fogantyú felfelé mutat.

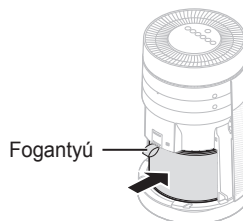

- 7** Helyezze be a fedél alján található rögzítőelemeket a termék alsó furataiba, mielőtt lezárná a fedelet.

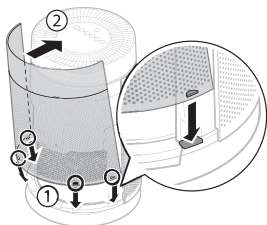

## **⚠ VIGYÁZAT**

- A tartó eltávolításának az elmaradása csökkentheti a termék teljesítményét. Bizonyosodjon meg arról, hogy használat előtt eltávolítja.
- A szűrő műanyag védőcsomagolását mindenképpen távolítsa el használat előtt, ellenkező esetben a termék hibás működése jelentkezhet.
- A szűrő telepítésekor figyeljen a szűrő irányára, mivel ellenkező esetben a termék hibás működése vagy meghibásodása jelentkezhet.

## Távírányító

- 1** Miközben a távirányító hátsó része felfelé mutat, távolítsa el a távirányítóból az elemtálcát.

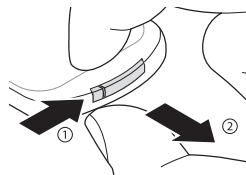

- 2** Helyezze be a tálcába a termékhez mellékeltelemet.

- Az elem elektróda (+) részének felfelé kell néznie.

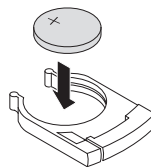

- 3** Helyezze be az elemtálcát a távirányítóba.

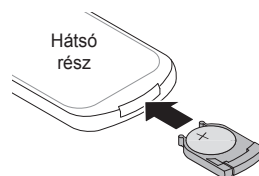

## FIGYELMEZTETÉS

- A termék távirányítója egy gomb/érme formájú elemet igényel.
- Ne nyelje le az elemet. Ez sérülést eredményezhet, amely belső szervi károsodást vagy halált okozhat.
- Amennyiben véletlenül lenyelte az elemet, azonnal forduljon orvoshoz sürgősségi betegellátáshoz. Amennyiben a lenyelést követő 2 órán belül nem részesül elsősegélyben, sérülhetnek a belső szervei, illetve súlyos esetekben a baleset halált is eredményezhet.
- Az elemet tartsa gyermekektől távol.
- Amennyiben az elemtálca nincs megfelelően rögzítve, azonnal hagyja abba a termék használatát, és tartsa gyermekektől távol.

## VIGYÁZAT

- Ne módosítsa az elemet önkényesen. Ez ugyanis tüzet és áramütést okozhat.
- A rosszul behelyezett elem robbanást okozhat.
- Ne töltsé újra vagy szedje szét az elemet. Ez robbanást okozhat.
- Az elemet ártalmatlanítás céljából ne dobja tűzbe, illetve ne hagyja hőforrás közelében. Ez robbanást okozhat.

## MEGJEGYZÉS

- Amennyiben az elem töltöttsége lecsökken, cserélje új elemmel (CR2025).
- Amennyiben a távirányító nem működik az elvárásoknak megfelelően, próbálkozzon az elemcserével, illetve ellenőrizze az elem polaritását (+, -). Ha a probléma továbbra is fennáll, forduljon a szervizközponthoz.
- A használt elemet a környezetvédelmi előírások szerint selejtezze ki.

# ÜZEMELTETÉS

HU

## A készülék áttekintése

### Előnézet

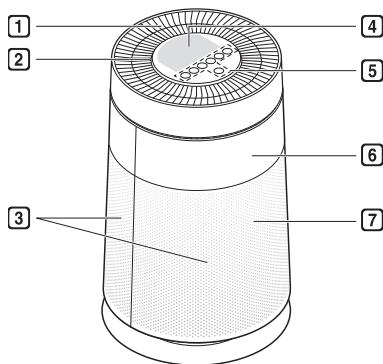

#### 1 Levegő kiömlőnyílás/Tisztítási nyomáserősítő

- Tisztított levegőt enged ki a szűrőn keresztül.
- A levegő irányát úgy vezérelheti, hogy az eléri a szoba minden sarkát.

#### 2 Fénykibocsátó lámpa

Megjeleníti az általános levegőminőséget, színes fény kibocsátásával.

#### 3 Levegő beömlőnyílás (elülső és hátsó fedél)

A levegő a beömlőnyíláson keresztül lép be a tisztítóba. Az elülső vagy hátsó fedelet külön lehet eltávolítani.

#### 4 Állapotjelző panel

A termék beállításainak és a levegő minőségének ellenőrzéséhez használhatja.

#### 5 Vezérlőpanel

A termékfunkciók beállításához használhatja.

#### 6 Vevőegység a távirányító jeléhez

#### 7 Levegő ionizáló

- Negatív ionokat generál és eltávolítja a levegőben levő káros baktériumokat.
- A légtisztító alsó részébe van beépítve.

- A termék megjelenése vagy részegységei a modelltől függően eltérőek lehetnek.

## Vezérlőpanel

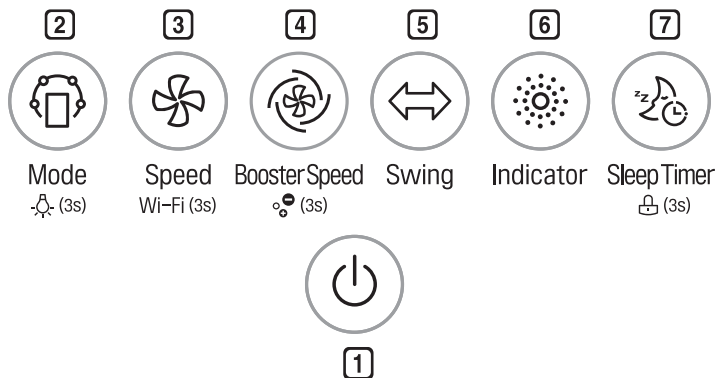

### 1 Indítás/Leállítás gomb

Elindíthatja vagy leállíthatja a működést.

### 2 Mód gomb

A működési mód beállításához használhatja.

- Tartsa lenyomva a gombot 3 másodpercig a Fénykibocsátó lámpa be-/kikapcsolásához.

### 3 Sebesség gomb

Lehetővé teszi a termék szélerősségének beállítását.

- A gomb lenyomása és 3 másodpercnél hosszabb nyomva tartása bekapcsolja a Wi-Fi regisztrációs módot.
- Wi-Fi funkció kikapcsolására szolgáló gombok. Az Indítás/Leállítás gomb és a Sebesség gomb egyidejű lenyomása és 3 másodpercnél hosszabb nyomva tartása kikapcsolja a Wi-Fi funkciót. A termékregisztráció befejezése után, a Wi-Fi kikapcsolt állapotában tartsa lenyomva a Sebesség gombot több mint 3 másodpercig, ezzel bekapcsolja a Wi-Fi funkciót, így a készüléket egy regisztrált okostelefon segítségével vezérelheti.

### 4 Nyomáserősítő sebesség gomb

Lehetővé teszi a nyomáserősítő szélerősségének beállítását.

- Tartsa lenyomva a gombot legalább 3 másodpercig az ionizáló be- vagy kikapcsolásához.

### 5 Légtérelés gomb

Ez lehetővé teszi, hogy a tisztítási nyomáserősítőt balra vagy jobbra forgassa el.

### 6 Kijelzés gomb

A levegőben lévő por koncentrációját ellenőrizheti a szemcseméret alapján.

### 7 Kikapcsolás időzítő gomb

A termék kikapcsolásának ütemezésére használhatja.

- Tartsa lenyomva a gombot legalább 3 másodpercig a Vezérlőpult gombjainak lezárásához vagy feloldásához.

## Állapotjelző panel

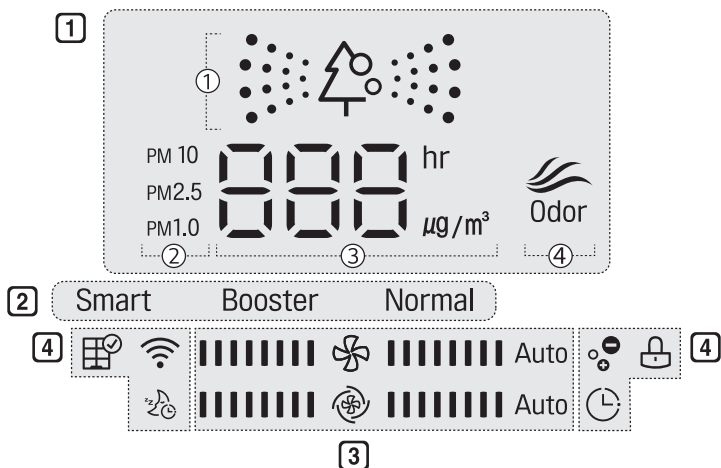



### 1 A levegő minőségének megjelenítése

- ① Átlagos levegőminőség (szín)
- ② Porszemcsék mérete és a por koncentrációja (szín)
- ③ A por koncentrációja vagy kikapcsolás időzítő ideje
- ④ Szagkoncentráció (szín)

### 2 Megjeleníti a működési módot

### 3 Megjeleníti a sebességet és a nyomáserősítő sebességét

-  Sebesség: Megjeleníti a légtisztító szélerejét.
-  Nyomáserősítő sebesség: Megjeleníti a nyomáserősítő légtisztító szélerejét.

### 4 Ikonok

Ikon	Leírása
	Bekapcsol, amikor itt az ideje kicserélni a szűrőt.
	Bekapcsol, amikor a Wi-Fi funkció aktiválva van.
	Bekapcsol, amikor a kikapcsolás időzítő funkció aktiválva van.
	Bekapcsol, ha a „Ki/Be időzítés” funkció az LG Smart ThinQ alkalmazásban be van állítva.
	Bekapcsol, amikor a vezérlőpult zárolva van.
	Bekapcsol, amikor az ionizáló bekapcsol.



# INTELLIGENS FUNKCIÓK

## A Smart ThinQ alkalmazás használata

A termék kényelmesebb használatához telepítse az okostelefonjára az „LG Smart ThinQ” alkalmazást.

## A Smart ThinQ telepítése

Keresse meg és telepítse az „LG Smart ThinQ” alkalmazást az App Store/Google Play Áruház felületéről az okostelefonjára.

Az „LG Smart ThinQ” használatára vonatkozó bővebb tájékoztatás ügyében lásd az alkalmazás Súgó részét.

## Wi-Fi funkció

### Intelligens diagnosztika

A termék hibás működése vagy meghibásodása esetén a termékjellemzők leellenőrizhetők az intelligens diagnosztika funkció segítségével, és így kényelmesebben végezhető el a hibaelhárítás.

### Beállítások

Konfigurálhatja a termékkezelési és riasztási beállításokat.

## MEGJEGYZÉS

- A kikapcsolt Wi-Fi funkció bekapcsolásához nyomja meg csak egyszer a Wi-Fi regisztrációs gombot, majd várjon. A Wi-Fi kapcsolat 1 percen belül vissza lesz állítva. (A gomb egynél több alkalommal való megnyomása elindítja a Wi-Fi regisztrációs módot.)
- Egy vezeték nélküli útválasztót és internetkapcsolati kábelt a terméktől külön szükséges beszerezni, és ezek a tételek, illetve a beállításuk szükséges az alkalmazás használatához.
- Vezeték nélküli hálózat használatához felveheti a kapcsolatot az internetszolgáltatóval, vagy sajátkezőleg is telepíthet egy vezeték nélküli útválasztót. Vezeték nélküli útválasztó saját kezű telepítése esetén tájékozódjon a vezeték nélküli útválasztóhoz mellékelt felhasználói kézikönyvből.
- A vezeték nélküli útválasztót a termék közelébe telepítse. A jelerősség változhat elhelyezkedés és a termék és a vezeték nélküli útválasztó közötti távolság függvényében, így következőképpen eltérhet az adatátvitelhez szükséges idő.
- Előfordulhat, hogy a hálózati környezet miatt a kapcsolat meghíúsul. Amennyiben nem tud a hálózathoz csatlakozni, vagy a hálózati beállítások kapcsán probléma jelentkezik, vegye fel a kapcsolatot a hálózati rendszergazdával vagy az internetszolgáltatóval.
- Amennyiben az útválasztó biztonsági protokollja WEP, előfordulhat, hogy a hálózat beállítása nem lehetséges. Módosítsa a biztonsági protokollt eltérő opcióra (javasoljuk WPA2 használatát), majd végezze el ismét a termék regisztrálását.
- A vezeték nélküli hálózat nevének (SSID) a meghatározásakor kizárólag alfanumerikus karakterek kombinációját használja; ez a név jelenik meg Wi-Fi hálózat keresésekor.
- A Wi-Fi funkció kizárólag a 2,4 GHz-es frekvenciát támogatja.
- A termék regisztrálásakor bizonyosodjon meg arról, hogy az okostelefon Wi-Fi kapcsolata be van kapcsolva.
- Amennyiben a regisztráció nem végezhető el a termék Wi-Fi regisztrációs gombjának a lenyomásával, nyomja meg ismét a Wi-Fi regisztrációs gombot. Amennyiben kikapcsolt Wi-Fi funkció mellett törölte a regisztrált terméket az alkalmazásból, előfordulhat, hogy a termékregisztráció nem valósul meg első alkalommal, amikor ismét megnyomja a Wi-Fi regisztrációs gombot a termék regisztrálásához.

- Vezeték nélküli hálózathoz való csatlakozás során a vezeték nélküli útválasztó keresésekor a találati listában megjelenhetnek az Önétől eltérő egyéb vezeték nélküli útválasztók is. Egyéb személyek útválasztójának a használata törvénybe ütközik, és más személyek útválasztójához való csatlakozás jogi következményekkel járhat. Kizárólag ahhoz az útválasztóhoz csatlakozhat, amelynek a hálózatát jogosan használja.
- A kézikönyv tartalma eltérhet az „LG Smart ThinQ” alkalmazásverzió függvényében, és a tartalom előzetes értesítés nélkül módosítható.

## Vezeték nélküli LAN modul specifikáció

Modell	LCW-003
Frekvenciatartomány	2412 - 2472 MHz
Kimenő teljesítmény (max.)	IEEE 802.11b: 18.37 dBm IEEE 802.11g: 17.67 dBm IEEE 802.11n: 17.67 dBm

Vezeték nélküli funkció szoftververzió: V 1.0

A felhasználónak vigyáznia kell, hogy ezt a készüléket úgy kell telepíteni és üzemeltetni egy legalább 20 cm távolságot biztosítsanak a készülék és a test között.

## EU Megfelelőségi nyilatkozat



Ezennel az LG Electronics kijelenti, hogy a légtisztító rádióberendezése megfelel az 2014/53/EU irányelv előírásainak.

Az EU megfelelőségi nyilatkozat teljes szövege elérhető a következő internetes címen: <http://www.lg.com/global/support/cedoc/cedoc#>

LG Electronics European Shared Service Center B.V.Krijgsman 1 1186 DM Amstelveen Hollandia.

## Nyílt forrású szoftver licencére vonatkozó közlemény

A termékben található, GPL, LGPL, MPL és egyéb nyílt forráskódú licencké alapján kifejlesztett forráskódokra vonatkozó további tájékoztatás ügyében látogassa meg a <http://opensource.lge.com> oldalt.

A forráskódok mellett letöltheti az összes licenc, szerzői jogra vonatkozó tájékoztatás és jótállásmentességre vonatkozó tájékoztatás tartalmát.

Amennyiben a termékben található bármilyen szoftver nyílt forráskódját kéri tőlünk az [opensource@lge.com](mailto:opensource@lge.com) címre küldött e-mailben, a termék vásárlásától számított három éven belül, a CD-lemezért és szállításért felszámolt minimális költségek mellett elküldjük Önnek a forráskódokat egy CD-ROM adattárolón.

## Intelligens diagnosztika funkció

- Ez kizárólag a logóval rendelkező modellekre vonatkozik.

A termék hibás működése vagy meghibásodása esetén a termékjellemzők ellenőrizhetők az intelligens diagnosztika funkció segítségével, és így kényelmesebben végezhető el a hibaelhárítás a Smart ThinQ alkalmazás használatával.

## Diagnosztika Wi-Fi hálózaton keresztül

- 1** Ellenőrizze a termék Wi-Fi kapcsolati állapotát.
- 2** Válassza ki a terméket a regisztrált termékek közül intelligens diagnosztikához, majd nyomja meg az okostelefon képernyőjének a jobb felső részében található menü gombot.
- 3** Válassza ki az okostelefon képernyőjén az Intelligens diagnosztika lehetőséget, majd nyomja meg az Intelligens diagnosztika indítása gombot.
  - Az intelligens diagnosztika eredményeit megtekintheti az „LG Smart ThinQ” alkalmazásban.

## Ha a Wi-Fi diagnosztika nem működik

- Amennyiben a hálózati kapcsolat nem gördülékeny, az Intelligens diagnosztika funkció meghiúsulhat. Nyomja meg az Újrapróbálkozás gombot az ismételt kísérlethez.
- Amennyiben az Intelligens diagnosztika Wi-Fi kapcsolaton keresztül folyamatosan hibát eredményez, nyomja meg a Hangjelzés alapú diagnosztika gombot, majd a hangjelzés alapú diagnosztika végrehajtásához kövesse az okostelefon képernyőjén megjelenő utasításokat.

## MEGJEGYZÉS

Amennyiben bármilyen termékprobléma észlelhető intelligens diagnosztika végrehajtását követően, felveheti a kapcsolatot az ügyfélközponttal a diagnosztika eredményének a részleteiről való tájékozódáshoz.

# KARBANTARTÁS

## ⚠ VIGYÁZAT

- A szűrő tisztítása és cseréje előtt le kell állítani a termék használatát, és ki kell húzni a hálózati csatlakozót.
- Ne permetezzen vizet közvetlenül a termékre.
- A terméket a szétszerelés fordított sorrendjében szerelje össze a termék tisztítása és a szűrő cseréje után.
- A termék elülső és hátulsó részének a megkülönböztetési módja: az elülső részen látható egy LG logón, míg hátul egy „PM 1.0 & GAS SENSOR SYSTEM” felirat olvasható.

## Ütemezett karbantartás

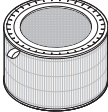
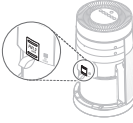
Komponens	Tisztítási gyakoriság	Kicserélési gyakoriság
 <p>Szűrő</p>	<p>Csak ultrafinom szűrő esetén</p> <p>Ha szennyezetté vált, akkor tisztítsa meg az ultrafinom szűrőt porszívóval vagy puha kefe segítségével.</p>	<p>A teljes szűrő 1 év</p>
 <p>PM 1.0 (szuper ultrafinom por) érzékelő</p>	<p>2 hónap</p>	<p>-</p>

### MEGJEGYZÉS

- A működési környezet és a működési órák száma befolyásolhatja a tisztítási gyakoriságot. Javasoljuk, hogy poros környezetben gyakrabban tisztítsa meg.

- Ha nem a tisztítási gyakoriság szerint tisztítja a terméket, akkor rossz szagot és gyenge teljesítményt tapasztalhat.
- A szűrőket a legközelebbi szervizközpontban, vagy az LG Electronics webhelyen ([www.lg.com](http://www.lg.com)) található Fogyóeszközök boltján keresztül lehet megvásárolni.
- A Szervizközponttól is kérheti a szűrő tisztítását vagy cseréjét. A szűrőtisztítás és szűrőcsere szolgáltatásokért bizonyos díjat számítanak fel.
- Ha az állapotjelző panelen nem változik a por koncentrációja, akkor tisztítsa meg az érzékelőt a PM 1.0 érzékelő tisztítási gyakoriságától (2 hónap) függetlenül. A PM1.0 érzékelő tisztításáról további információkat A porérzékelő tisztítása című részben talál.

## Figyelmeztetések az állapotjelző panelen

Ha figyelmeztető üzenetet lát az állapotjelző panelen, tegye a következőket:

Figyelmeztetés	Intézkedések
	Cserélje ki a szűrőt.

### MEGJEGYZÉS

- A szűrőcsere-riasztások a maximális használati idő alapján jelennek meg, figyelembe véve a termék működési idejét. A csere gyakoriságát az üzemórák száma és a környezet határozza meg.
- Ha többet szeretne tudni arról, hogyan tilthatja le a szűrőcsere-riasztást, olvassa el A szűrő cseréje részt.
- A szűrő fogyóeszköz. Ezért új szűrőt kell vásárolnia a kicseréléshez, ha a szűrő még a jótállási időszak alatt elérte az élettartama végét.

## Quality Label

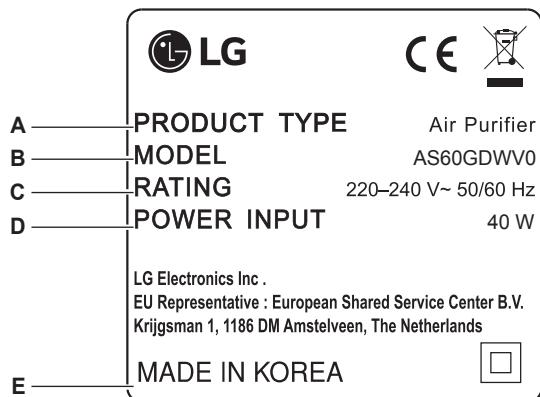

- A** (EN) Product Type / (BG) Вид изделие / (CS) Druh výrobku / (DE) Produkttyp / (ES) Tipo de producto / (FR) Type de produit / (HU) Termék típusa / (IT) Tipo di prodotto / (PL) Typ produktu / (NO) Priduktype / (SV) Produkttyp
- B** (EN) Model / (BG) Модел / (CS) Model / (DE) Modell / (ES) Modelo / (FR) Modèle / (HU) Modell / (IT) Modello / (PL) Model / (NO) Modell / (SV) Modell
- C** (EN) Rating / (BG) Производителност / (CS) Rozsah / (DE) Stromversorgung / (ES) Valor / (FR) Tension nominale / (HU) Besorolás / (IT) Potenza / (PL) Wartość znamionowa / (NO) Vurdering / (SV) Klassificering
- D** (EN) Power Input / (BG) Подадена мощност / (CS) Napájení / (DE) Leistungsaufnahme / (ES) Potencia / (FR) Puissance absorbée / (HU) Bemeneti feszültség / (IT) Alimentazione / (PL) Moc wejściowa / (NO) Strøminngang / (SV) Strömingång
- E** (EN) Made In Korea / (BG) Произведено в Корея / (CS) Vyrobeno v Koreji / (DE) Hergestellt in Korea / (ES) Fabricado en Corea del Sur / (FR) Fabriqué en Corée / (HU) Made in Korea / (IT) Prodotto in Corea / (PL) Wyprodukowano w Korei / (NO) Produsert i Korea / (SV) Tillverkad i Korea

# MEMO

# MEMO

# MEMO



# MEMO

# MEMO



