

HASZNÁLATI ÚTMUTATÓ LÉGKONDITIONÁLÓ

Kérjük, a készülék használatbavétele előtt alaposan olvassa el és a későbbi használat céljából őrizze meg ezt az útmutatót.

VENTILÁTOR

Az eredeti utasítás fordítása

TARTALOMJEGYZÉK

Biztonsági óvintézkedések	3
A használatba vétel előtt	7
Bevezetés	8
Kezelési utasítások (kiegészítő)	10
Jellemzők	14
Karbantartás és szerviz	15
Ellenőrizendő tételek, mielőtt a segélyszolgálatot hívná	18



FELJEGYZÉSEK

Írja be ide a típusszámot és a gyári számot:

Típusszám

Gyártási szám

Ezeket a számokat az egyes készülékek oldalán lévő címkén találja meg.

A forgalmazó neve

A vásárlás dátuma

■ Kapcsolja hozzá ehhez a laphoz az átvételi elismervényt, hogy kéznél legyen, ha igazolni kell a vásárlás időpontját, vagy ha jótállási problémák merülnének fel.



OLVASSA EL EZT A KÉZIKÖNYVET

Számos hasznos útmutatást talál itt a ventilátor helyes kezelésére és karbantartására vonatkozóan. Egy kis odafigyeléssel sok időt és pénzt takaríthat meg ventilátor élete során.

Mielőtt a segélyszolgálatot hívná, itt sok általános problémára találhat megoldást. Ha átolvassa a **Mielőtt a segélyszolgálatot hívná** c. részt, lehetséges, hogy egyáltalán nem kell hívnia a szervizt.



ÓVINTÉZKEDÉSEK

- A készülék javításával vagy karbantartásával kapcsolatban forduljon a márkaszervizhez.
- A készülék felszerelését szakemberrel végeztesse el.
- Kisgyermekek vagy sérült személyek nem használhatják felügyelet nélkül ventilátort.
- Kisgyerekek ne játszanak ventilátorral.
- Ha a tápkábelt cserélni kell, ezt csak felhatalmazott személy végezheti, eredeti tartalék-alkatrészek felhasználásával.
- A telepítést csak minősített szakember végezheti, a nemzeti elektromos törvényi előírásoknak megfelelően.



Biztonsági óvintézkedések

A felhasználó vagy más személy sérülésének, vagy vagyontárgyak károsodásának elkerülése érdekében be kell tartani az alábbi előírásokat.

Az előírások figyelmen kívül hagyása miatti helytelen üzemeltetés sérülést vagy kárt okozhat. Ezek súlyosságát az alábbiak jelzik.

⚠ FIGYELEM Ez a jel halál vagy súlyos sérülés lehetőségére figyelmeztet.

⚠ VIGYÁZAT Ez a jel sérülés vagy károsodás lehetőségére figyelmeztet.

A kézikönyvben használt jelképek jelentése a következő.



Semmiképpen se tegye.



Feltétlenül kövesse az utasításokat.

⚠ FIGYELEM

Felszerelés

Ne használjon hibás vagy a szükségesnél kisebb megszakítót. A készüléket mindig külön erre a célra szolgáló megszakító után kell szerelni.

- Fennáll a tűz vagy az áramütés veszélye.

Az elektromos szerelési munkákat a márkakereskedővel, szakképzett villanyszerelővel vagy egy hivatalos szervizközponttal végeztesse el.

- Ön sohasse szerelje szét vagy javítsa a készüléket. Fennáll a tűz vagy az áramütés veszélye.

Mindig földelje a készüléket.

- Fennáll a tűz vagy az áramütés veszélye.

Biztonságosan szerelje fel a vezérlődoboz paneljét és fedelét.

- Fennáll a tűz vagy az áramütés veszélye.

Mindig külön áramkört és kismegszakítót használjon.

- A helytelen kábelezés tüzet vagy áramütést okozhat.

Megfelelően méretezett biztosítót vagy megszakítót használjon.

- Fennáll a tűz vagy az áramütés veszélye.

A tápkábelt ne alakítsa át és ne toldja meg.

- Fennáll a tűz vagy az áramütés veszélye.

Ön (a felhasználó) ne szerelje fel, le, vagy ne szerelje át a készüléket.

- Fennáll a tűz, áramütés, robbanás vagy sérülés veszélye.

Legyen óvatos a készülék kicsomagolása és felszerelése során.

- Éles peremek sérülést okozhatnak. Fokozottan ügyeljen a burkolat éleire, a kondenzátor és a párologtató ventilátorszárnyaira.

A felszereléshez mindig forduljon a márkakereskedőhöz vagy egy hivatalos szervizközpontoz.

- Fennáll a tűz, áramütés, robbanás vagy sérülés veszélye.

Ne szerelje a készüléket hibás állványra.

- Ez személyi sérülést és balesetet okozhat, vagy a készülék megrongálódhat.

Ne járassa hosszabb ideig a készüléket, ha nagyon nagy a levegő páratartalma és egy ajtó vagy ablak nyitva maradt.

- A kicsapódó pára vagy cseppvíz benedvesítheti vagy károsíthatja a bútorokat.

Az áthelyezéshez mindig forduljon a márkakereskedőhöz vagy egy hivatalos szervizközpontoz.

- Fennáll a tűz, áramütés, robbanás vagy sérülés veszélye.

Működés közben ne nyissa fel a készülék ház karbantartási fedelét.

- Egyébként áramütést szenvedhet.

A kültéri levegőbeszívó nyílásra mindig szerelje fel a hálót, hogy a madarak ne juthassanak be.

- Az idegen tárgyakat, pl. madárfészket mindig távolítsa el. Egyébként oxigénhiány keletkezhet a helyiségben.

A levegőbeszívót úgy helyezze el, hogy ne szívhasson be szennyezett levegőt.

- Ez a káros gázok (pl. CO stb.) beszívása miatt sokféle balesetet okozhat, beleértve a fulladást is.

Olyan helyre szerelje fel a készüléket, ami elbírja a súlyát.

- Ha a készülék leesik, balesetet okozhat.

Meg kell tenni a szükséges óvintézkedéseket, hogy elkerülhető legyen a gázok visszaáramlása a helyiségbe a füstgázt vagy egyéb üzemanyagot égető nyitott eszközökből.

Használat

Ügyeljen, hogy üzem közben ne húzódhaszon ki vagy sérüljön meg a tápkábel.

- Fennáll a tűz vagy az áramütés veszélye.

Semmit se tegyen a tápkábelre.

- Fennáll a tűz vagy az áramütés veszélye.

Nedves kézzel ne érintse meg és ne üzemeltesse a készüléket.

- Fennáll a tűz vagy az áramütés veszélye.

A tápkábel közelében ne legyen fűtőtest vagy más fűtőberendezés.

- Fennáll a tűz vagy az áramütés veszélye.

Ne kerüljön víz az elektromos alkatrészekre.

- Fennáll a tűz, a készülék meghibásodásának vagy az áramütés veszélye.

Ne tároljon vagy használjon éghető gázt vagy éghető anyagokat a készülék közelében.

- Fennáll a tűz vagy a készülék károsodásának veszélye.

Ha éghető gáz szivárog, zárja el a gázt mielőtt a készüléket bekapcsolná, és az ablakot kinyitva szellőztessen ki.

- Ne használja a telefont és ne működtessen villanykapcsolót. Tűz- vagy robbanásveszély áll fenn.

Ha a készülék különös hangot ad, szag vagy füst jelenik meg. Kapcsolja le a kismegszakítót

- Fennáll az áramütés vagy a tűz veszélye.

Vihar vagy hurrikán esetén állítsa le a készüléket és zárja be az ablakot. Ha lehetséges, a hurrikán érkezése előtt vigye el a készüléket az ablaktól.

- Fennáll a tűz, a készülék meghibásodásának vagy az áramütés veszélye.

Ha a készülékbe nedvesség jut (elárasztás vagy víz alá merülés), keressen fel egy hivatalos szakszervizt.

- Fennáll a tűz vagy az áramütés veszélye.

Ügyeljen arra, hogy ne jusson víz a készülékbe.

- Fennáll a tűz, áramütés, vagy a készülék megroggólódásának veszélye.

A készülék tisztításakor vagy karbantartásakor kapcsolja le a hálózati feszültséget.

- Fennáll az áramütés veszélye.

Ne érintse nedves kézzel az áramkört és kismegszakítót.

- Fennáll az áramütés veszélye.

A készülék tisztításakor vagy karbantartásakor használjon biztosan álló széket vagy létrát.

- Legyen óvatos és kerülje el a sérülést.

VIGYÁZAT

Felszerelés

A készüléket két vagy több személynek kell felemelnie és szállítania.

- El kell kerülni a személyi sérülést.

Ne szerelje a készüléket olyan helyre, ahol az közvetlenül ki van téve tengeri szélnek (sós permetnek).

- Ez a készülék korrózióját okozhatja. A korrózió, különösen kondenzátoron és a párolgató felületeken hibás vagy nem hatékony működést eredményezhet.

Használat

A hideg levegő ne érje hosszú ideig a bőrt. (Ne üljön a huzatban.)

- Ez egészségkárosodást okozhat.

Ne használja a készüléket speciális célokra, pl. étel, műalkotások stb. megóvására. Ez egy fogyasztói ventilátor, nem pedig precíziós hűtőrendszer.

- Fennáll a károsodás vagy vagyontárgyak elvesztésének veszélye.

A tisztogatáshoz puha rongyot használjon. Ne használjon agresszív tisztítószeret, oldószereket stb.

- Fennáll a tűz, az áramütés és a készülék műanyag részei sérülésének veszélye.

Ne lépjen rá a készülékekre és ne helyezzen rá semmit. (Kültéri egységek.)

- Fennáll a személyi sérülés és a készülék károsodásának veszélye.

A készülék tisztításakor vagy karbantartásakor használjon biztosan álló széket vagy létrát.

- Legyen óvatos és kerülje el a sérülést.

Az IEC 60335-1 szabványnak megfelelően

Ezt a készüléket csökkent fizikai, érzékelő vagy értelmi képességgel, illetve tapasztalattal nem rendelkező személyek (beleértve a gyermekeket) nem használhatják, kivéve ha a biztonságukért felelős személy felügyelete alatt állnak, és a készülék használatára utasítást kaptak. A gyermekeket felügyelet alatt kell tartani annak érdekében, hogy megakadályozzuk, hogy a készülékkel játszanak.

Az EN 60335-1 szabványnak megfelelően

Ezt a készüléket 8 éves kor alatti gyermekek, illetve idős, csökkent fizikai vagy értelmi képességekkel rendelkező vagy tapasztalatlan személyek nem használhatják, kivéve ha olyan személy felügyelete alatt állnak, akitől a készülék biztonságos használatára utasítást kaptak, és megértették a készülék használatával kapcsolatos veszélyeket. Gyermekek nem játszhatnak a készülékkel. A készülék tisztítását és karbantartását gyermekek felügyelete nélkül nem végezhetik.

A használatba vétel előtt

Felkészülés az üzembe helyezésre

1. A felszerelést szakember végezze.
2. Csatlakoztassa megfelelően a hálózati kábelt.
3. Használjon külön áramkört.
4. Ne használjon hosszabbító kábelt.
5. A készüléket ne a hálózati kábel csatlakoztatásával/lecsatlakoztatásával kapcsolja be/ki.
6. Ha a hálózati kábel/csatlakozó sérült, csak jóváhagyott alkatrészsel cserélje ki.

Használat

1. Ha hosszú ideig tartózkodik a közvetlen légáramban, az veszélyeztetheti az egészséget. Az emberek, háziállatok és növények ne maradjanak hosszú ideig a közvetlen légáramlásban.
2. A lehetséges oxigénhiány miatt szellőztesse a helyiséget, ha ott kályha vagy egyéb fűtőberendezés van.
3. A ventilátort ne használja nem rendeltetésszerű célra (pl. precíziós eszközök, élelmszer, háziállat, növény vagy műtárgy megőrzésére). Az ilyen használat károsodást okozhat.

Tisztítás és karbantartás

1. A levegőszűrő eltávolításakor ne érintse meg a készülék fém alkatrészeit. Az éles fémszélek sérülést okozhatnak.
2. A készülék belsejét ne tisztítsa vízzel. Ez tönkretelheti a szigetelést, ami áramütést okozhat.
3. A készülék tisztításakor kapcsolja ki a készüléket és a kismegszakítót. Működés közben a ventilátor nagyon nagy sebességgel forog. Ha tisztítás közben véletlenül bekapcsolják a tápfeszültséget, ez személyi sérülést okozhat.
4. Mielőtt a védőelemet eltávolítaná, győződjön meg arról, hogy a ventilátor le van kapcsolva a tápfeszültségről.

Szerviz

A javítással vagy tisztítással kapcsolatban keresse fel a hivatalos szakszervizt.

Bevezetés

A kézikönyvben használt jelképek



Ez a jel az áramütés veszélyére figyelmeztet.



Ez a jel olyan veszélyre figyelmeztet, amely a ventilátor károsodását okozhatja.

MEGJEGYZÉS

Ez a jel speciális megjegyzést jelöl.

A készülék részei



FIGYELEM: A készüléket a nemzeti kábelezési előírásoknak megfelelően kell csatlakoztatni. Ez a kézikönyv a készülék jellemzőit mutatja be.



FIGYELEM: A beltéri egységek földelővezetékei az áramszivárgás, zaj miatti kommunikációs rendellenesség vagy motor áramszivárgása (csőre nem kerülő) esetén az áramütés megelőzésére szolgálnak.

Típusok: LZ-H025GBA4 / LZ-H035GBA5 / LZ-H050GBA5

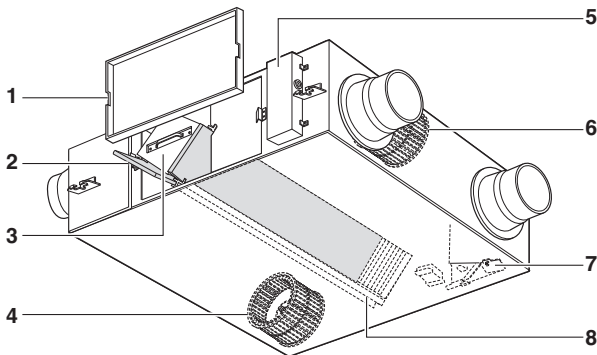

1. Karbantartó fedél

2. Levegőszűrő

Megakadályozza, hogy a por eltömítse a teljes hőcserélőt.

3. Teljes hőcserélő

A bemeneti és a kimeneti levegő közötti hő- és nedvességcserét végzi.

4. A kimeneti levegő fúvókája

A szennyezett levegő kifúvása a kültérbe.

5. Vezérlődoboz

6. A bemeneti levegő fúvókája

Ventilátor, amely a beszívott kültéri levegőt a beltérbe juttatja.

7. Párolgató lemez (lap)

A légcseré módját váltja a teljes hőcsere és az általános szellőztetés között.

8. Teljes hőcserélő tartója

A teljes hőcserélő felszerelési irányát határozza meg.

✱ A teljes hőcserélő kialakítása készüléktípusonként eltérő lehet.

Típusok: LZ-H080GBA5 / LZ-H100GBA5

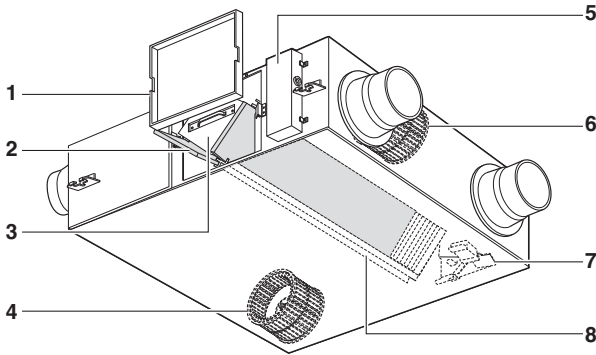
**1. Karbantartó fedél****2. Levegőszűrő**

Megakadályozza, hogy a por eltömítse a teljes hőcserélőt.

3. Teljes hőcserélő

A bemeneti és a kimeneti levegő közötti hő- és nedvességcserét végzi.

4. A kimeneti levegő fúvókája

A szennyezett levegő kifúvása a kültérbe.

5. Vezérlődoboz**6. A bemeneti levegő fúvókája**

Ventilátor, amely a beszívott kültéri levegőt a beltérbe juttatja.

7. Párolgató lemez (lap)

A légcseré módját váltja a teljes hőcsere és az általános szellőztetés között.

8. Teljes hőcserélő tartója

A teljes hőcserélő felszerelési irányát határozza meg.

* A teljes hőcserélő kialakítása készüléktípusonként eltérő lehet.

Típusok : LZ-H150GBA5 / LZ-H200GBA5

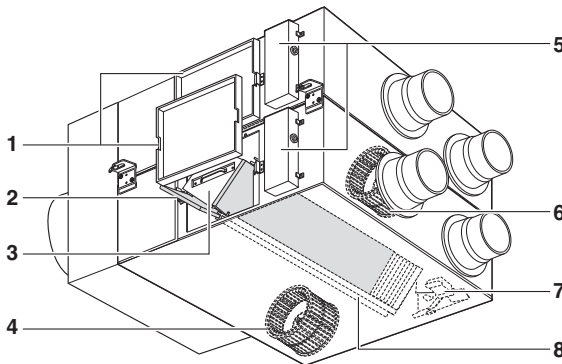
**1. Karbantartó fedél****2. Levegőszűrő**

Megakadályozza, hogy a por eltömítse a teljes hőcserélőt.

3. Teljes hőcserélő

A bemeneti és a kimeneti levegő közötti hő- és nedvességcserét végzi.

4. A kimeneti levegő fúvókája

A szennyezett levegő kifúvása a kültérbe.

5. Vezérlődoboz**6. A bemeneti levegő fúvókája**

Ventilátor, amely a beszívott kültéri levegőt a beltérbe juttatja.

7. Párolgató lemez (lap)

A légcseré módját váltja a teljes hőcsere és az általános szellőztetés között.

8. Teljes hőcserélő tartója

A teljes hőcserélő felszerelési irányát határozza meg.

* A teljes hőcserélő kialakítása készüléktípusonként eltérő lehet.

Kezelési utasítások (kiegészítő)

A távvezérlő és funkciói

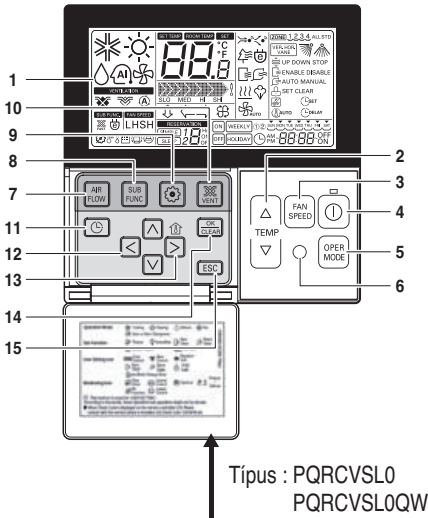

A tájékoztató címkét illessze az ajtó belsejére.
Válassza ki a megfelelő nyelvet.

* A típustól függően előfordulhat, hogy egyes funkciók nem használhatók és nem jelennek meg a kijelzőn.

1. ÜZEMMÓDKIJELZÉS
2. HŐMÉRSÉKLET-BEÁLLÍTÓ GOMB
3. VENTILÁTORSEBESSÉG-GOMB
4. BE/KI GOMB
5. ÜZEMMÓDVÁLASZTÓ GOMB
6. VEZETÉK NÉLKÜLI TÁVVEZÉRLŐ VEVŐJE

• Egyes készülékek nem képesek a vezeték nélküli jelek vételére.

7. LEVEGŐÁRAMLÁS-GOMB
8. ALFUNKCIÓ-GOMB
9. FUNKCIÓBEÁLLÍTÓ GOMB
10. SZELLŐZTETÉS-GOMB
11. IDŐZÍTÉS
12. FEL, LE, BAL, JOBB GOMB

• A beltéri hőmérséklet ellenőrzéséhez nyomja meg a gombot.

13. SZOBAHŐMÉRSÉKLET-BEÁLLÍTÓ GOMB
14. BEÁLLÍTÁS/TÖRLÉS GOMB
15. EXIT (KILÉPÉS) GOMB

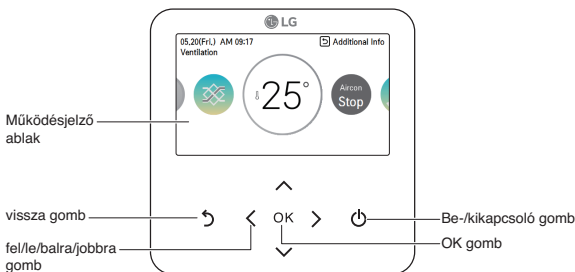

Modell: PREMTB100

Működésjelző ablak	Működés és Beállítások állapotjelző.
vissza gomb	Ha a menü beállítási szakaszáról a korábbi szakaszra lép.
fel/le/balra/jobbra gomb	Ha a menü beállítási értékét módosítja.
OK gomb	Ha a menü beállítási értékét menti.
Be-/kikapcsoló gomb	Ha KI/BE kapcsolja a légkondicionálót.

* A típustól függően előfordulhat, hogy egyes funkciók nem használhatók és nem jelennek meg a kijelzőn. A részletes funkciókat lásd a távvezérlőn.

Üzemeltetés és levegőmennyiség kijelölése – összekapcsolt működés szellőztetéssel



Csak akkor használható, ha a légkondicionáló és a szellőztető összekapcsolva működik.

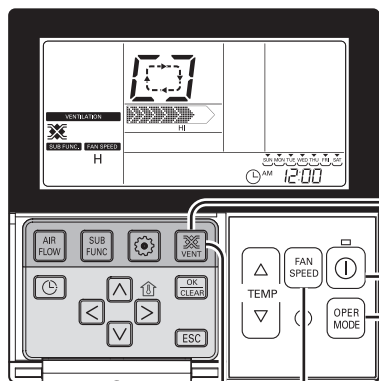

Ez a funkció a légkondicionálással egyidejűleg a szellőztető egység használatával hűti és frissíti a beltéri levegőt.





Ventilátorral összekapcsolt működés

- 1** Nyomja meg a távvezérlő  gombját.
- Csak akkor használható, ha a légkondicionáló és a szellőztető összekapcsolva működik.

- 2** A Start/Stop gombot szellőztetés üzemmódban megnyomva elindul a szellőztetés.
- 3** A  gomb megnyomásával módosítható a szellőztetési mód. Az üzemmódváltató gomb a hőcserélős → normál → automatikus üzemmód között vált.
* A távvezérlőn csak akkor jelenik meg a kijelzés, ha a készülék szellőztetés módban van és a légkondicionálás üzemmódba váltáskor a beállított hőmérséklet jelenik meg.



- 4** A  gombot általános szellőztetés üzemmódban megnyomva állítható a levegőáramlás sebessége.
A levegőáramlás sebessége-gomb többszöri megnyomásával a következő áramlási sebességeket lehet beállítani: gyenge → erős → extra erős. Ha van felszerelt CO₂-érzékelő, a beállítási lehetőségek: gyenge → erős → nagyon erős → automatikus.

- 5** Visszakapcsolás légkondicionáló üzemmódba

 - 1) Automatikusan váltás : Ha legalább 15 másodpercig egy gombot sem nyom meg, akkor automatikusan visszatér a légkondicionáló üzemmódba.
 - 2) Kézi átállítás : A  gombot szellőztetés üzemmódban megnyomva kézzel lehet átkapcsolni az üzemmódot.

Üzemeltetés és levegőmennyiség kijelölése – egyedi ventilátor-üzemmód

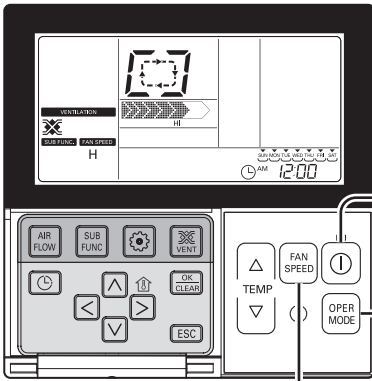
A beltéri levegő frissítése és hűtése általános szellőztetési funkcióval.





Egyedi ventilátor-működés

1 Nyomja meg a távvezérlő  gombját.





2 A  gomb megnyomásával módosítható a szellőztetési mód.

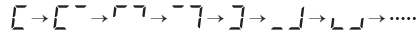

Szellőztetés mód	Távvezérlő kijelölése	Tartalom
Hőcserélés		Beltéri levegő keringtetése hővesztesség nélkül.
Normál		Beltéri levegő közvetlen keringtetése hőcserélő használata nélkül.
Automatikus		Beltéri levegő keringtetése a kültéri és beltéri levegő automatikus összehasonlításával.

A hőcserélő mód esetén az alábbi kijelző jelenik meg.



3 A  gombot megnyomva a légáramlás sebessége állítható.



- A beállítási lehetőségek: gyenge → erős → nagyon erős.
- Ha van felszerelt CO₂-érzékelő, a beállítási lehetőségek: gyenge → erős → nagyon erős → automatikus.

Gyors/energiatakarékos szellőztetés

A szellőztetés funkció gazdaságosabb használata a járulékos gyors/energiatakarékos beállításokkal.

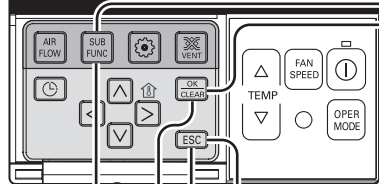
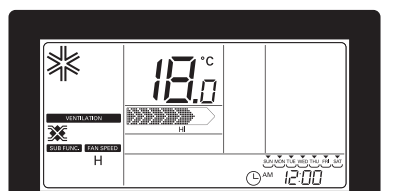

Gyors: gyors szellőztetés

- 1 Szellőztetés üzemmódban nyomja meg a **SUB FUNC** gombot.
- Az üzemmód szellőztetés üzemmódban (fast) gyors → (power saving) energiatakarékos között változik.



- 2 A kijelzőn a „Fast” (gyors) kijelzés villog, a gomb megnyomásakor a villogás megszűnik és a funkció bekapcsolódik.

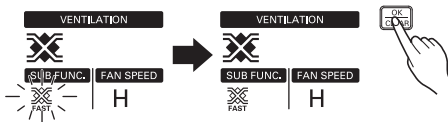

- 3 A **ESC** gomb megnyomásával ki lehet lépni a beállításokból.



Energiatakarékos : hatékony és energiatakarékos szellőztetés.

- 1 Szellőztetés üzemmódban nyomja meg a **SUB FUNC** gombot.
- Az üzemmód szellőztetés üzemmódban a (fast) gyors → (power saving) energiatakarékos között változik.



- 2 A kijelzőn a „Power Saving” (energiatakarékos) kijelzés villog, a **OK CLEAR** gomb megnyomásakor a villogás megszűnik és a funkció bekapcsolódik.

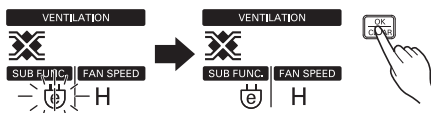

- 3 A **ESC** gomb megnyomásával ki lehet lépni a beállításokból.



- * Az általános és a közvetlen kiegészítő szellőztetés járulékos funkció ugyanazok.
- * A szellőztetés/fűtés/párásítás funkció beállításai megegyeznek a légkondicionáló beállításáival.

Jellemzők

Szellőztetés a hőcserélő használatával

A beltéri levegő kültérbe fúvása a hőcserélő használatával.

- A beltéri levegő kültérbe fúvása a hőcserélő használatával. Ha nyáron/télen hűtés/fűtés szükséges, akkor „szellőztetés a hőcserélő használatával” üzemmódban használja a ventilátort.

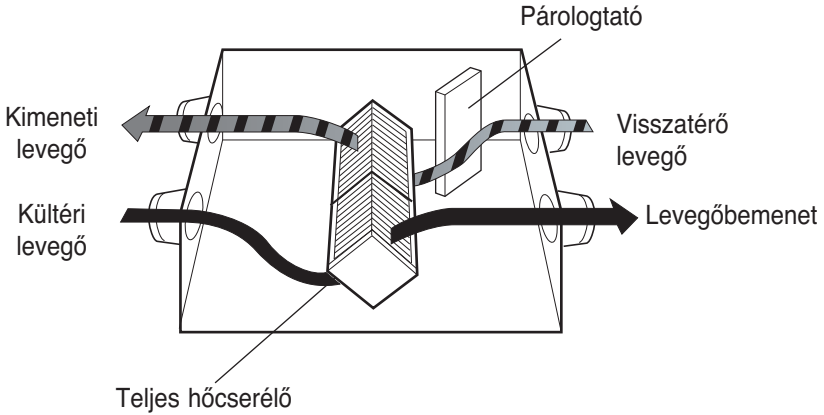

Normál szellőztetés

A szennyezett beltéri levegő kültérbe fúvása közvetlenül, a hőcserélő használata nélkül.

- A készüléket **normál szellőztetés** üzemmódban működtesse, ha tavasszal/ősszel nincs szükség a hőcserélőre.

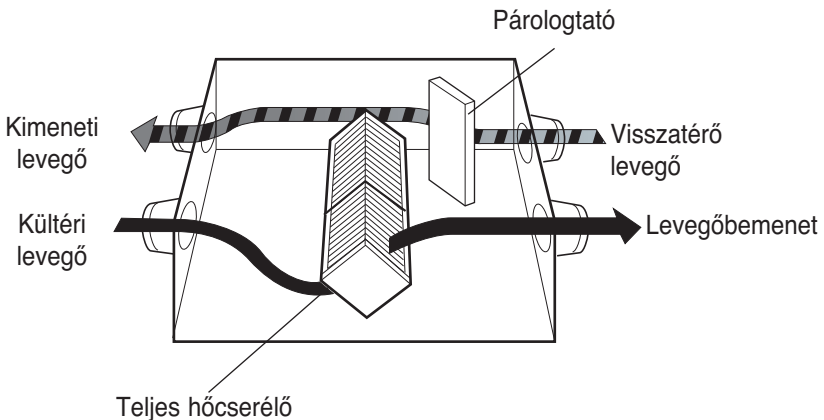

VIGYÁZAT! Ha a kültéri levegő erősen szennyezett (pl. sárga homok), állítsa le a ventilátort.

Karbantartás és szerviz

Kezelés és tisztítás

A ventilátor teljesítményének megőrzése érdekében rendszeresen tisztítsa le a levegőszűrőn és a hőcserélőn lerakódott port.

Tisztítási gyakoriság

- Levegőszűrő : Legalább félévente egyszer.
- Teljes hőcserélő : Legalább két évente egyszer (a tisztítási gyakoriság a szennyezettség mértékétől függően nőhet).

Az egyes alkatrészek eltávolításának módja



VIGYÁZAT! Ügyeljen arra, hogy a levegőszűrő kivételekor a rajta található éles alkatrészek ne sértsék fel a kezét.



FIGYELEM: A készülék tisztításakor kapcsolja le a hálózati feszültséget.



VIGYÁZAT! Karbantartás közben viseljen kesztyűt.

Típus : LZ-H025GBA4 / LZ-H035GBA5 / LZ-H050GBA5
LZ-H080GBA5 / LZ-H100GBA5

1. Vegye le a karbantartó fedelet.

Lazítson meg egy csavart a karbantartási fedélen.

Nyúljon be a kezével és emelje fel a karbantartó fedelet. (Oldja ki a forgópántot és vegye le a karbantartó fedelet.)

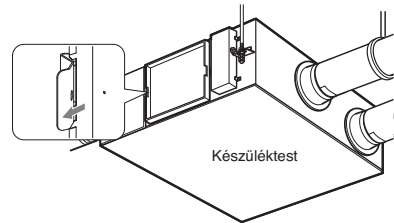

2. A levegőszűrő eltávolítása

Vegye ki a hőcserélő alján jobb és bal oldalon található levegőszűrőt.

* Ha fordítva rögzítették a mennyezetre, akkor a szűrők a hőcserélő tetején, jobb és bal oldalon vannak.

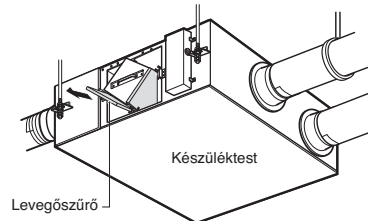

3. A hőcserélő eltávolítása

A hőcserélőt a fogantyúnál fogva lehet kiemelni a készüléktestből. (2 egység)

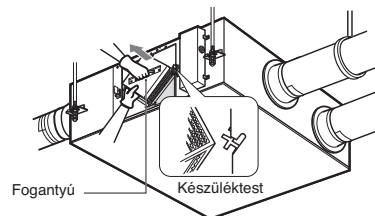

Típus: LZ-H150GBA5 / LZ-H200GBA5

1. Vegye le a karbantartó fedelet.

Lazítson meg egy csavart a karbantartási fedélen.
Nyúljon be a kezével és emelje fel a karbantartó fedelet.
(Oldja ki a forgópántot és vegye le a karbantartó fedelet.)

2. A levegőszűrő eltávolítása

Vegye ki a hőcserélő alján jobb és bal oldalon található levegőszűrőt.

* Ha fordítva rögzítették a mennyezetre, akkor a szűrők a hőcserélő tetején, jobb és bal oldalon vannak.

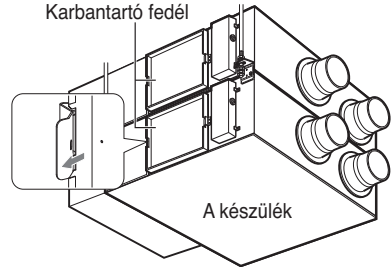

3. A hőcserélő eltávolítása

A hőcserélőt a fogantyúnál fogva lehet kiemelni a készüléktestből. (4 egység)

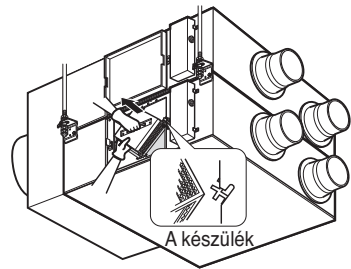

Az egyes részek tisztításának és visszaszerelésének módja

1. A levegőszűrő tisztítása

Félévente egyszer tisztítsa meg.

- Porszívóval vagy vízzel tisztítsa meg a levegőszűrőt. (Makacs szennyeződés esetén langyos, semleges mosogatószeres vízzel mossa ki.)
- Mosás után árnyékos helyen szárítsa meg a szűrőt. (Szárítás közben a levegőszűrőt ne érje közvetlen nap-sütés vagy tűz melege.)
- Ha a levegőszűrő megsérül, vásároljon újat a szerviz-központban vagy a szaküzletben.

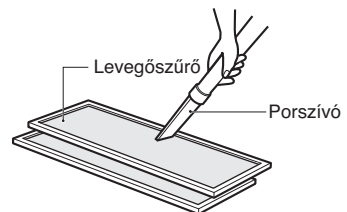

2. A hőcserélő tisztítása

Porszívóval tisztítsa le a hőcserélő felületére tapadt port.

- A porszívót puha kefével használja.
- Ne használjon kemény szivófejet. (Egyébként a hőcserélő felülete megrongálódhat.)
- A hőcserélőt ne mossa vízzel.
- A hőcserélő cseréje a vásárlástól számított két éven túl a felhasználó költségére történik.
- A hőcserélő cseréje a vásárlástól számított két éven belül is a felhasználó költségére történhet.
- Szervizigény esetén mindig forduljon a márkakereskedőhöz vagy egy hivatalos szervizközponthoz.

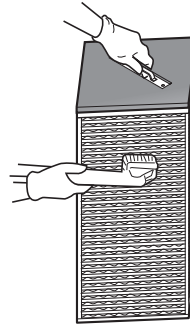

Levegőszűrő



Teljes hőcserélő

Összeszerelés és karbantartás utáni ellenőrzés



FIGYELEM: A készülék tisztításakor kapcsolja le a hálózati feszültséget.



VIGYÁZAT! Karbantartás közben viseljen kesztyűt.

1. A hőcserélő visszaszerelése

A hőcserélő sarkait (4) megfelelően illessze a tartószerelvénybe, majd tolja a készüléktest belsejébe.

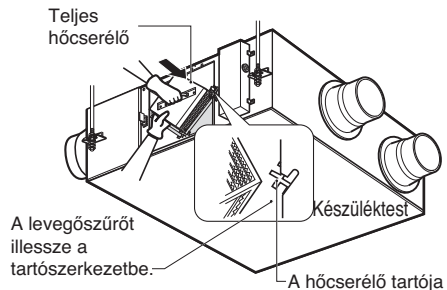

2. A levegőszűrő visszaszerelése

A levegőszűrőt illessze a hőcserélő tartószerkezetébe.

- Ügyeljen arra, hogy a hőcserélő felülete ne sérüljön meg.
- Ha a hőcserélőn por halmozódik meg, az átáramló levegő mennyisége csökkenhet.

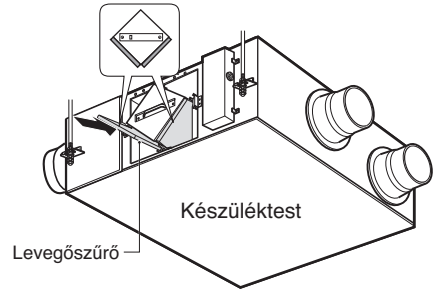

3. A karbantartási fedél visszaszerelése

A fedelet illessze a jobb oldali forgópántra rögzítse a bal oldalát. (A típustáblának olvasható irányban kell állnia.)

Húzzon meg egy csavart a karbantartási fedélen.

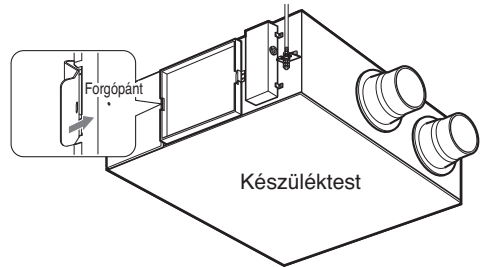

Ellenőrizendő tételek, mielőtt hiányosságot jelezne

Jelenség	Ellenőrizze	Javítás
A készülék nem működik	Van tápellátás?	Tápellátás
A készülék nem működik, ha megnyomja az „ON” gombot	A beltéri hőmérséklet kisebb mint 15°C (59°F) vagy nagyobb mint 40 °C (104°F)?	A készülék a hőcserélő védelme érdekében készenléti állapotban van.
	A légszűrő és a teljes hőcserélő súlyosan eltömődött?	Kövesse a tisztítási és kicserélési eljárást.
	A NYÁK és a távvezérlő megfelelően van csatlakoztatva?	Csatlakoztassa megfelelően a NYÁK-ot és a távvezérlőt.
Ha módosítja a ventilátor sebességét, az üzemmód nem változik és az „Auto or low” (automatikus vagy alacsony) üzemmód kapcsolódik be.	A beltéri hőmérséklet kisebb mint -10°C (14°F) vagy nagyobb mint 45°C (113°F)?	A készülék a hőcserélő védelmét biztosító üzemmódban van.
A távvezérlő gombjainak megnyomása hatástalan.	A távvezérlőn a „🔒” ikon látható?	A gyerekzár be van kapcsolva. Lásd a távvezérlőt.

