

HASZNÁLATI ÚTMUTATÓ

LÉGKONDITIONÁLÓ

Kérjük, a készülék használatbavétele előtt alaposan olvassa el és a későbbi használat céljából őrizze meg ezt az útmutatót.

A telepítést a helyi/országos vezetékezési előírások betartásával, kizárólag megfelelő képesítéssel rendelkező személyek végezhetik.

Ezt a berendezést a nemzeti szabályozásnak megfelelő tápvezetővel kell ellátni.

Az eredeti utasítás fordítása (R410A/R32)

TARTALOMJEGYZÉK

3 BIZTONSÁGI ELŐÍRÁSOK

9 A HASZNÁLATBA VÉTEL ELŐTT

- 9 Felkészülés az üzembe helyezésre
- 9 Használat
- 9 Tisztítás és karbantartás
- 9 Szerviz

10 HASZNÁLATI ÚTMUTATÓ





- 10 Az elemek behelyezése
- 10 A vezeték nélküli távvezérlő karbantartása
- 10 A működtetés módja
- 11 A készülék bemutatása
- 12 Standard üzemmód
- 16 Alfunkció
- 18 Levegőkeringtető üzemmód
- 18 Automatikus tisztító üzemmód
- 18 Levegőtisztító üzemmód
- 19 Energiatakarékos hűtő üzemmód
- 19 Kijelzett hőmérséklet egysége
- 19 Üzemmóddzár beállítása
- 20 Az időzítés beállítása
- 20 A beállított időzítés törlése
- 20 Alvó üzemmód
- 20 Automatikus átváltás üzemmód (Csak egyedi típus)
- 21 Felső vízszintes zsalu vezérlése
- 21 Levegőkivezetés irányának kiválasztása (konzolhoz)
- 21 Szűrő jelzés
- 22 Kényszerített működés
- 22 Automatikus újraindító üzemmód

23 KARBANTARTÁS ÉS SZERVIZ

- 23 Álmennyezeti kazettás - 1-utas
- 24 Álmennyezeti kazettás - 4-utas
- 25 Mennyezetbe Rejtett Csatorna
- 26 ART COOL galéria sorozat
- 28 Falra Szerelhető
- 29 Átalakítható
- 30 Konzol
- 31 Ha hosszabb ideig nem használja a légkondicionálót
- 31 Kezelési tippek
- 32 Mielőtt a szervizt hívná...

Biztonsági előírások

A beltéri és a kültéri egységen a következő szimbólumok jelennek meg.

	Figyelmesen olvassa el a kézikönyvben található óvintézkedéseket az egység használata előtt.		Ez a készülék gyúlékony hűtőközeggel van feltöltve (az R32 esetében).
	Ez a szimbólum azt jelzi, hogy a Kezelési útmutatót gondosan el kell olvasni.		Ez a szimbólum azt jelzi, hogy a szervizszemélynek a telepítési kézikönyv alapján szükséges kezelnie ezt a berendezést

A következő biztonsági irányelvek célja a termék nem biztonságos vagy helytelen használatából adódó váratlan veszélyek vagy sérülések megelőzése. Az irányelvek „FIGYELMEZTETÉS” és „VIGYÁZAT” részekre oszlanak az alábbiakban leírtak szerint.

! Ez a szimbólum a veszély kockázatával járó esetek és műveletek jelölésére szolgál. Figyelmesen olvassa el a szimbólummal jelölt részt, és a kockázatok elkerülése érdekében kövesse az utasításokat.

! FIGYELMEZTETÉS

Ez jelzi, hogy az utasítások követésének elmulasztása súlyos sérülést vagy halált okozhat.

! VIGYÁZAT

Ez jelzi, hogy az utasítások követésének elmulasztása kisebb sérülést vagy a termék sérülését okozhatja.

! FIGYELMEZTETÉS

Üzembe helyezés

- Ne használjon hibás vagy a szükségesnél kisebb elektromos megszakítót. A készüléket mindig külön erre a célra szolgáló elektromos megszakító után kell szerelni.
 - Fennáll a tűz vagy az áramütés veszélye.
- Az elektromos szerelési munkákat a márkakereskedővel, szakképzett villanyszerelővel vagy egy hivatalos szervizközponttal végeztesse el.
 - Ön sohase szerelje szét vagy javítsa a készüléket. Fennáll a tűz vagy az áramütés veszélye.

- Mindig földelje le a készüléket.
 - Fennáll a tűz vagy az áramütés veszélye.
- Biztonságosan szerelje fel a vezérlődoboz paneljét és fedelét.
 - Fennáll a tűz vagy az áramütés veszélye.
- Mindig külön áramkört és kismegszakítót használjon.
 - A helytelen kábelezés vagy felszerelés tüzet vagy áramütést okozhat.
- Megfelelően méretezett biztosítékot vagy megszakítót használjon.
 - Fennáll a tűz vagy az áramütés veszélye.
- A tápkábelt ne alakítsa át és ne toldja meg.
 - Fennáll a tűz vagy az áramütés veszélye.
- Ön ne szerelje fel, le, vagy ne szerelje át a készüléket.
 - Fennáll a tűz, áramütés, robbanás vagy sérülés veszélye.
- Legyen óvatos a készülék kicsomagolása és felszerelése során.
 - Éles peremek sérülést okozhatnak. Fokozottan ügyeljen a burkolat élére, a kondenzátor és a párologtató ventilátorlapátaira.
- A felszereléshez mindig forduljon a márkakereskedőhöz vagy egy hivatalos szervizközponthoz.
 - Fennáll a tűz, áramütés, robbanás vagy sérülés veszélye.
- Ne szerelje a készüléket hibás állványra.
 - Ez személyi sérülést és anyagi kárt okozhat, vagy a készülék deformálódhat.
- Ne kapcsolja be a megszakítót, és ne helyezze a berendezést feszültség alá eltávolított, illetve nyitott előlap, szekrény, felső burkolat vagy vezérlődoboz-burkolat mellett.
 - Ennek be nem tartása tüzet, áramütést, robbanást vagy halált okozhat.
- Ügyeljen arra, hogy a felszerelési hely állapota az idő során ne romoljon.
 - Ha a tartó leszakad, a készülék vele együtt leeshet és anyagi kárt, személyi sérülést okozhat, illetve a készülék megsérülhet.
- Szivárgásvizsgálat vagy légtelenítés során használjon vákuumszivattyút vagy inert gázt (nitrogént). Ne tároljon vagy használjon éghető gázt vagy sűrített levegőt, illetve oxigént. Ez tüzet vagy robbanást okozhat.
 - Fennáll a tűz, robbanás, halál vagy sérülés veszélye.
- A készüléket jól szellőző területen kell tárolni, ahol a helyiség mérete megfelel a működéshez meghatározott területnek. (az R32 esetében)

- A készülékhez csatlakoztatott vezetékek nem tartalmazhatnak gyújtóforrást. (az R32 esetében)
- A készüléket olyan helyiségben kell tárolni, ahol nincsenek folyamatosan működő gyújtóforrások. (például: nyílt láng, működésben lévő gázkészülék vagy működésben lévő fűtőtest).
- Biztosítsa a szükséges szellőzőnyílások akadálymentességét.

Üzemeltetés

- Ügyeljen, hogy üzem közben ne húzódhasson ki vagy sérüljön meg a tápkábel.
 - Fennáll a tűz vagy az áramütés veszélye.
- Semmit se tegyen a tápkábelre.
 - Fennáll a tűz vagy az áramütés veszélye.
- Nedves kézzel ne érintse meg és ne üzemeltesse a készüléket.
 - Fennáll a tűz vagy az áramütés veszélye.
- A tápkábel közelében ne legyen fűtőtest vagy más fűtőberendezés.
 - Fennáll a tűz vagy az áramütés veszélye.
- Ne kerüljön víz az elektromos alkatrészekre.
 - Fennáll a tűz, a készülék meghibásodásának vagy az áramütés veszélye.
- Ne tároljon vagy használjon éghető gázt vagy éghető anyagokat a készülék közelében.
 - Fennáll a tűz vagy a készülék károsodásának veszélye.
- Hosszabb ideig ne használja a berendezést szorosan lezárt helyiségben.
 - Oxigénhiány léphet fel.
- Ha éghető gáz szivárog, zárja el a gázt mielőtt a készüléket bekapcsolná, és az ablakot kinyitva szellőztessen ki.
 - Ne használja a telefont és ne működtessen villanykapcsolót. Tűz- vagy robbanásveszély áll fenn.
- Ha a készülék különös hangot ad, szag vagy füst jelenik meg. Kapcsolja le a kismegszakítót vagy csatlakoztassa le a hálózati kábelt.
 - Fennáll az áramütés vagy a tűz veszélye.
- Vihar vagy hurrikán esetén állítsa le a készüléket és zárja be az ablakot. Ha lehetséges, a hurrikán érkezése előtt vigye el a készüléket az ablaktól.
 - Fennáll a tűz, a készülék meghibásodásának vagy az áramütés veszélye.

- Üzem közben ne nyissa ki a készülék bemeneti rácsát. (Ha van elektrosztatikus szűrő, ne érintse meg.)
 - Fennáll a fizikai sérülés, áramütés vagy a készülék tönkremenetelének veszélye.
- Ha a készülékbe nedvesség jut (elárasztás vagy víz alá merülés), keressen fel egy hivatalos szakszervizt.
 - Fennáll a tűz vagy az áramütés veszélye.
- Ügyeljen arra, hogy ne jusson víz a készülékbe.
 - Fennáll a tűz, áramütés, robbanás vagy sérülés veszélye.
- Rendszeresen szellőztesse a készüléket, ha kályhával stb. együtt használja.
 - Fennáll a tűz vagy az áramütés veszélye.
- A készülék tisztításakor vagy karbantartásakor kapcsolja le a hálózati feszültséget.
 - Fennáll az áramütés veszélye.
- Ügyeljen arra, hogy senki ne léphessen vagy eshessen a kültéri egységre.
 - Ez személyi sérülést okozhat vagy a készülék károsodását eredményezheti.
- Ne járassa hosszabb ideig a klímaberendezést ha nagyon nagy a levegő páratartalma és egy ajtó vagy ablak nyitva maradt.
 - A nedvesség kondenzálódhat és benedvesítheti vagy károsíthatja a bútorokat.
- Ne kapcsolja be a megszakítót, és ne helyezze a berendezést feszültség alá eltávolított, illetve nyitott előlap, szekrény, felső burkolat vagy vezérlődoboz-burkolat mellett.
 - Ennek be nem tartása tüzet, áramütést, robbanást vagy halált okozhat.

⚠ VIGYÁZAT

Üzembe helyezés

- A készülék felszerelése vagy javítása után mindig ellenőrizni kell, nincs-e gáz- (hűtőközeg-) szivárgás.
 - Alacsony hűtőközeg-szint a készülék károsodását okozhatja.
- A kondenzvíz megfelelő elvezetéséhez szerelje fel a cseppvíz tömlőt.
 - Rossz csatlakozás vízszivárgást okozhat.
- A készüléket vízszintezve kell felszerelni.

- A rezgés vagy vízszivárgás megelőzése érdekében.
- A készüléket két vagy több személynek kell felemelnie és szállítania.
 - El kell kerülni a személyi sérülést.
- A hűtőközeg áramkörén dolgozó vagy abba beavatkozó személyeknek értékelő hatóság által iparilag akkreditált érvényes tanúsítvánnyal kell rendelkezniük, amely hatóság tanúsítja a kompetenciájukat arra, hogy biztonságosan tudják kezelni a hűtőközeget az iparág elismert értékelési előírásaival összhangban. (az R32 esetében)
- A készüléket úgy kell tárolni, hogy a mechanikai sérülés kockázata ne álljon fenn.
- Ne szerelje fel olyan helyre a terméket, ahol a kültéri egység zaja és forró levegője kárt okozhat a szomszédos környezetben.
 - Ez gondokat okozhat a szomszédságban élők körében.
- Amennyiben bárki más, mint hivatalos szakember telepíti, javítja vagy módosítja az LG Electronics légkondicionáló termékeit, a garancia érvényét veszti.
 - Ilyen esetekben a javítással kapcsolatos összes költség a tulajdonost terheli.

Üzemeltetés

- A hideg levegő ne érje hosszú ideig a bőrt. (Ne üljön a huzatban.)
 - Ez egészségkárosodást okozhat.
- A készüléket ne használja speciális célra, pl. élelmiszerek, műalkotások stb. megőrzésére. Ez egy háztartási légkondicionáló, és nem precíziós hűtőrendszer.
 - Fennáll a károsodás vagy vagyontárgyak elvesztésének veszélye.
- Ne torlaszolja el a be- vagy kilépő levegőáramot.
 - Ez a készülék károsodását okozhatja.
- A tisztogatáshoz puha rongyot használjon. Ne használjon agresszív tisztítószereket, oldószereket stb.
 - Fennáll a tűz, az áramütés és a készülék műanyag részei sérülésének veszélye.
- A levegőszűrő eltávolításakor ne érintse meg a készülék fém alkatrészeit. Ezek nagyon élesek!
 - Fennáll a személyi sérülés veszélye.
- Ne lépjen rá a készülékre és ne helyezzen rá semmit (kültéri egységek)
 - Fennáll a személyi sérülés és a készülék károsodásának veszélye.

- Mindig gondosan helyezze vissza a szűrőt. A szűrőt kéthetenként, vagy ha kell, gyakrabban tisztítsa ki.
 - A szennyezett szűrő csökkenti a légkondicionáló hatásfokát, működési hibát okozhat és a készülék megrongálódhat.
- A készülék működése közben ne dugja be a kezét vagy más tárgyat a levegő be- vagy kilépő nyílásába.
 - Az éles és mozgó alkatrészek személyi sérülést okozhatnak.
- Ne igya meg a készülékből leengedett cseppvizet.
 - Ez a víz nem tiszta és súlyos egészségügyi problémákat okozhat.
- A készülék tisztításakor vagy karbantartásakor használjon biztosan álló széket vagy létrát.
 - Legyen óvatos és kerülje el a sérülést.
- Karbantartás csak a gyártó által ajánlott módon végezhető. Más szakképzett személy segítségét igénylő karbantartási és javítási munkálatok csak a gyúlékony hűtőközegek használatában jártas személy felügyelete mellett végezhető. (az R32 esetében)
- Ezt a készüléket csökkent fizikai vagy értelmi képességgel, illetve tapasztalattal nem rendelkező személyek (beleértve a gyermekeket) nem használhatják, kivéve, ha a biztonságukért felelős személy felügyelete alatt állnak, és a készülék használatára utasítást kaptak.
 - Gyerekek ne játsszanak a készülékkel.
- Ezt a készüléket 8 éves kor alatti gyermekek, illetve idős, csökkent fizikai vagy értelmi képességekkel rendelkező vagy tapasztalatlan személyek nem használhatják, kivéve, ha olyan személy felügyelete alatt állnak, akitől a készülék biztonságos használatára utasítást kaptak, és megértették a készülék használatával kapcsolatos veszélyeket. Gyermekek nem játszhatnak a készülékkel. A készülék tisztítását és karbantartását gyermekek felügyelet nélkül nem végezhetik.
- Ha a hálózati kábel megsérül, akkor azt csak a gyártó, a szakszerviz, vagy hasonlóan képzett szerelő cserélheti ki.
- Ne érintse meg a hűtőközegcsövet és a vízvezetékét, sem a belső alkatrészeket, amíg a készülék működik, vagy közvetlenül működés után.
 - Ez égési vagy fagyási sérülést okozhat.

A használatba vétel előtt

Felkészülés az üzembe helyezésre

1. A szerelést szakember végezze.
2. Használjon külön áramkört.

Használat

1. Ha hosszú ideig tartózkodik a közvetlen légáramban, az veszélyeztetheti az egészségét. Az emberek, háziállatok és növények ne maradjanak hosszú ideig a közvetlen légáramlásban.
2. A lehetséges oxigénhiány miatt szellőztesse a helyiséget, ha ott kályha vagy egyéb fűtőberendezés van.
3. A légkondicionálót ne használja nem rendeltetésszerű célra (pl. precíziós eszközök, élelmiszer, háziállat, növény vagy műtárgy esetében). Az ilyen használat károsodást okozhat.

Tisztítás és karbantartás

1. A levegőszűrő eltávolításakor ne érintse meg a készülék fém alkatrészeit. Az éles fémszelek sérülést okozhatnak.
2. A készülék belsejét ne tisztítsa vízzel. Ez tönkretetheti a szigetelést, ami áramütést okozhat.
3. A készülék tisztításakor kapcsolja ki a készüléket és a kismegszakítót. Működés közben a ventilátor nagyon nagy sebességgel forog. Ha tisztítás közben véletlenül bekapcsolják a tápfeszültséget, ez személyi sérülést okozhat.

Szerviz

A javítással vagy tisztítással kapcsolatban keresse fel a hivatalos szakszervizt.

Használati Útmutató

Az elemek behelyezése

1. A nyíl irányába húzva vegye le az elemtartó fedelét.
2. Helyezze be az elemeket, ügyelve arra, hogy az elem (+) és (-) pólusa jó irányban helyezkedjék el.
3. Csúsztassa vissza az elemtartó fedelét.

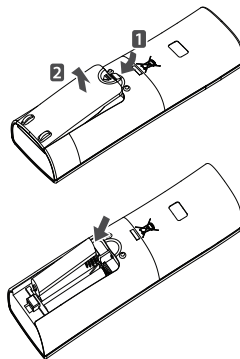

MEGJEGYZÉS

1. Csak azonos típusú elemet használjon.
2. Ha a rendszert hosszabb ideig nem használja, élettartamuk meghosszabbítása érdekében vegye ki az elemeket.
3. Ha a távvezérlő kijelzője halványulni kezd, cserélje ki mindkét elemet.

A vezeték nélküli távvezérlő karbantartása

1. Keressen megfelelő helyet, ahol a távvezérlő biztonságosan és könnyen elérhető.
2. Stabilan rögzítse a tartót a falra stb., a vele szállított csavarokkal.
3. Csúsztassa a távvezérlőt a tartóba.

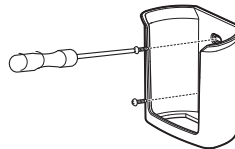

MEGJEGYZÉS

1. A távvezérlőt soha ne érje közvetlen napsugárzás.
2. A jó kapcsolat érdekében a jeladó és jelfogó rész mindig tiszta legyen. Tisztogatásukhoz puha rongyot használjon.
3. Ha a távvezérlő más készüléket is működtetne a helyiségben, helyezze át a készüléket, vagy forduljon a szervizhez.

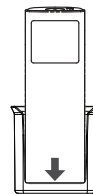

A működtetés módja

1. A jelfogó az egység belsejében van.
2. A használathoz a távvezérlőt irányítsa az egység felé. A készülékek között ne legyen akadály.

A készülék bemutatása

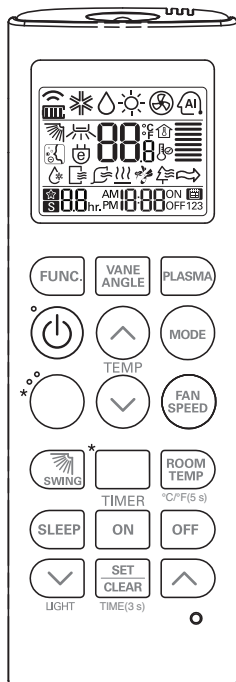

Tartozékok



Tartó (1 db)



Rögzítőcsavar (2 db)

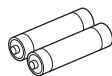

AAA (1,5V)
Elemek (2 db)

Alkatrész	leírás
	LCD kijelző
	Az kiegészítő funkciók beállítására szolgál
	A terelőlapát szögének beállítására szolgál
	A plazmatisztítási funkció beállítására szolgál
	Be/ki kapcsolásra szolgál
	A kívánt hőmérséklet beállítására szolgál
	Az üzemmód beállítására szolgál
	A helyiség hőmérsékletének gyors változtatására szolgál
	Ventilátor sebességének beállítására szolgál
	A légáram kívánt fel/le beállítására szolgál.
	A légáram kívánt jobbra/balra beállítására szolgál.
	AIR OUTLET gomb
	A helyiség hőmérsékletének ellenőrzésére szolgál.
	Az alváskapcsoló beállítására szolgál
	Az időzítő beállítására szolgál
	Az időzítő-kikapcsolás beállítására szolgál
	Az idő beállítására szolgál
	Az időzítő üzemelésének beállítása/törlése.

* Néhány modellnél előfordulhat, hogy néhány funkció nem fog működni.

Standard üzemmód

Be/ki

Nyomja meg a  gombot.



Üzemmód

Nyomja meg a  gombot.

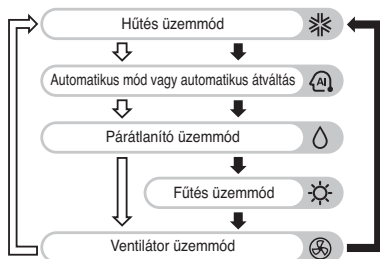
※ A termék függvényében előfordulhat, hogy egyes funkciók nem működnek.



• Hűtésfajta (⇩), Hőszivattyús típus (⇧)

2 A kívánt hőmérséklet beállításához nyomja meg az  vagy az  gombot.

※ Hőmérséklet-tartomány beállítása: 16°C ~ 30°C (60°F ~ 86°F)

Párátlanító üzemmód

Eltávolítja a nedvességet enyhe hűtés mellett.

1 A párátlanítási mód kiválasztásához nyomja meg ismételten az  gombot.

Az  ikon fog megjelenni.



※ A párátlanításhoz nincs ajánlott vagy előírt hőmérséklet.

※ Használja esős évszakban vagy magas páratartalom mellett, hogy hatékonyan eltávolítsa a nedvességet és egyszerre lehűtse a helyiséget.

Hűtés üzemmód

1 A hűtési mód kiválasztásához nyomja meg ismételten az  gombot.

Az  ikon fog megjelenni.

2 A kívánt hőmérséklet beállításához nyomja meg az  vagy az  gombot.

※ Hőmérséklet-tartomány beállítása: 18°C ~ 30°C (64°F ~ 86°F)

Ventilátor üzemmód

Hideg szél helyett beltéri levegőt fúj.

1 A ventilátor mód kiválasztásához nyomja meg ismételten az  gombot.

Az  ikon fog megjelenni.

※ A ventilátor üzemeltetéséhez nincs ajánlott vagy előírt hőmérséklet.

※ Ez csak a szoba levegőjét keringteti.



Fűtés üzemmód

1 A fűtési mód kiválasztásához nyomja meg ismételten az  gombot.

Az  ikon fog megjelenni.



Automatikus üzemmód

Ez a funkció automatikusan kezeli a szobahőmérsékletet a beállított hőmérséklet függvényében.

- 1 A automatikus üzemelesí mód kiválasztásához nyomja meg ismételten az  gombot. Az  ikon fog megjelenni.

Csak hűtő készüléktípus

A hőmérsékletet és a ventilátor fordulatszámát az elektronikus vezérlés a tényleges szobahőmérséklet alapján automatikusan állítja be.

Ha túl meleg, vagy túl hideg van, a  vagy az  gombokkal alacsonyabb vagy magasabb hőmérsékletet beállítva növelheti a hűtés vagy fűtés szintjét.

A beltéri ventilátor fordulatszámát nem tudja állítani. Ez az automatikus működés szabálya szerint már megtörtént.





A hőérzetnek megfelelően állítsa be a kódot.

Kód	Hőérzet
2	Hideg
1	Kissé hűvös
0	Semleges
-1	Kissé meleg
-2	Meleg

Hűtő-fűtő készüléktípus

Be lehet állítani a kívánt hőmérsékletet és a beltéri ventilátor sebességét.

Átváltás hőmérsékletének beállítása

- 1 Nyomja meg ismételten az  gombot, amíg a  ikon villogni kezd.
- 2 A kívánt hőmérséklet beállításához nyomja meg az  vagy az  gombot.
- 3 A kívánt hőmérséklet-változás beállításához nyomja meg az  gombot.

※ Az alapértelmezett 2°C (4°F). Hőmérséklet-tartomány változtatása: 1°C ~ 7°C (2°F ~ 14°F)

Példa a hőmérséklet-változás használatára

Feltétel

- 1) Mód: automatikus mód
- 2) Hőmérséklet: 22°C (72°F)
- 3) Hőmérséklet változtatása: 3°C (6°F) → Hőmérséklet változtatása közti 3°C (6°F) különbség

※ A fenti körülmények esetén a grafikon szerint üzemel.

- ① : Hűtés megkezdése
② : Fűtés megkezdése

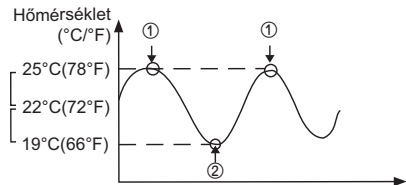

Nagy teljesítményű hűtés

1 A hűtési mód kiválasztásához nyomja meg ismételten az  gombot.

Az  ikon fog megjelenni.

2 Nyomja meg a  gombot.

Az  ikon fog megjelenni.

※ Egyes modellek 30 percig működnek a nagy teljesítményű hűtés üzemmódban.

Ventilátorsebesség

Nyomja meg ismételten az  gombot a ventilátor sebességének beállításához

→ Alacsony → Közepes → Magas → Automatikus

※ A termék függvényében előfordulhat, hogy egyes ventilátorsebességek nem működnek.

※ Automatikus ventilátorsebesség

- Az alábbiakban szemléltetett animációs effektusként jelenik meg.



Szobahőmérséklet ellenőrzése

A  gomb megnyomásakor a szobahőmérséklet 5 másodpercig megjelenik. 5 másodperc múlva, elkezd mutatni a kívánt hőmérsékletet. A távirányító elhelyezkedése miatt, a valós szobahőmérséklet és ez a kijelzett érték különböző lehet.

※ Nyomja meg a  gombot 5 másodpercig, és a hőmérsékleti egység Celsius Fahrenheitre vagy Fahrenheit Celsiusra vált.

Levegőáramlás beállítása

※ A termék függvényében előfordulhat, hogy ez a funkció nem aktív.

Fel/le légáramlás

1 Az  gomb megnyomása után a légtelőlők fel-le mozognak.

Az  ikon fog megjelenni.

2 A törléshez nyomja meg ismét a  gombot.

※ Mindig a távirányítót használja a fel/le légáramlás irányának beállításához. A függőleges légáramlás irányváltó zsalujának kézi mozgatása esetén a légkondicionáló károsodhat.

※ A készülék kikapcsolásakor a felfelé/lefelé irányuló légáramlási irányjelző csatorna bezárja a rendszer lékimeneti nyílását.

Bal/jobbs légáram





1 Az  gomb megnyomása után a terelők jobbra-balra mozognak.

Az  ikon fog megjelenni.

2 A törléshez nyomja meg ismét a  gombot.

Időzítő





A pontos idő beállítása

- 1 3 másodpercig tartsa lenyomva a  gombot.
- 2 Nyomja meg a  vagy a  gombot, amíg a kívánt időt beállítja. (Ha hosszú ideig nyomja a gombot, gyorsan fog váltani, 10 perces egységekben.)
- 3 Nyomja meg a  gombot.

※ Vegye figyelembe az A.M. (Délelőtt) és a P.M. (Délután) jelzést.





Alvási idő beállítása

Elalváskor, vagy a termék néhány órán belül történő automatikus kikapcsolásához használják.

- 1 Nyomja meg a  gombot.
- 2 Nyomja meg a  vagy a  gombot, amíg a kívánt időt beállítja. (A maximális beállítás 7 óra)
- 3 Nyomja meg a  gombot.





Időzített bekapcsolás beállítása

Arra használják, hogy készülék néhány órán belül automatikusan bekapcsoljon.

- 1 Nyomja meg a  gombot.
- 2 Nyomja meg a  vagy a  gombot, amíg a kívánt időt beállítja.
- 3 Nyomja meg a  gombot.

Időzített kikapcsolás beállítása

Arra használják, hogy készülék néhány órán belül automatikusan kikapcsoljon.

- 1 Nyomja meg a  gombot.
- 2 Nyomja meg a  vagy a  gombot, amíg a kívánt időt beállítja.
- 3 Nyomja meg a  gombot.

A beállított időzítés törlése

Ha minden időzítést törölni szeretne, nyomja meg a

 gombot.

Ha törölni szeretne minden időzítő beállítást, nyomja meg az összes időzítő gombot, majd nyomja meg a

 gombot.

Alfunkció

※ A termék függvényében előfordulhat, hogy egyes funkciók nem működnek.

Plazmás tisztítás (opcionális)

A levegőtisztító funkció teszi a helyiség levegőjét tisztává és frissé.



1 A gomb megnyomásakor működésbe lép a plazmatisztítás. 

Az  ikon fog megjelenni.

※ Nyomja meg az  gombot, hogy leállítsa a csak magában való légtisztítás folytatását.

Automatikus tisztítás (opcionális)

Eltávolítja a szagokat és megakadályozza a gombák szaporodását.

1 Nyomja meg ismételten az  gombot, amíg a  ikon villogni kezd.

2 A funkció lefoglalásához vagy törléséhez nyomja meg a  gombot.

※ Amennyiben üzemelés közben az automatikus páramentesítés funkció be van kapcsolva, amikor a légkondicionálót leállítja, akkor a működés végén még automatikusan eltávolítja a légkondicionálóban maradt nedvességet.

※ Amennyiben leállításnál az automatikus páramentesítés funkció be van kapcsolva és ha a légkondicionálót leállítja a következő művelet után, akkor a működés végén még automatikusan elvégzi az automatikus páramentesítési műveletet.

※ Az automatikus páramentesítési művelet ideje alatt szárazra állítódik alacsony fűtési erősség mellett.



Intelligens tisztítás (opcionális)

Ez a funkció automatikusan kitisztítja a szűrőben felgyülemlt port.

Automatikus intelligens tisztítás (opcionális)



Amennyiben a termék teljes működési ideje meghaladja a 30 órát, akkor a készülék kikapcsolása után az intelligens tisztítás automatikusan elindul.

1 Kapcsolja be a készüléket.

2 Nyomja meg ismételten az  gombot, amíg a  ikon villogni kezd.

3 A funkció lefoglalásához vagy törléséhez nyomja meg a  gombot.

Manuális intelligens tisztítás (opcionális)

1 Amikor az egység leáll, nyomja meg ismételten a az  gombot, amíg a  ikon villogni kezd.

2 A funkció lefoglalásához vagy törléséhez nyomja meg a  gombot.

※ A tisztítórobot előre-hátra mozog, hogy eltávolítsa a szűrőben felgyülemlt port.

※ Az eltávolított por a porkosárba kerül.

※ A robotisztító módszer változhat az eszköz függvényében. Lásd a készülék használati útmutatóját.



LCD megvilágítás szabályozása (opcionális)

Akkor bizonyul hasznosnak, ha Ön túl fényesnek érzi a készülék kijelzőjét.

- 1 Nyomja meg a  gombot.

Elektromos fűtő (opcionális)

Kizárólag fűtési működés esetén lehet beállítani.

- 1 Nyomja meg ismételten az  gombot, amíg a  ikon villogni kezd.



- 2 A funkció lefoglalásához vagy törléséhez nyomja meg a  gombot.

※ A beltéri egység kijelzője fűtési mód esetén kijelzi a módot; a kiegészítő fűtés automatikusan bekapcsol, de nem jelenik meg külön a vezeték nélküli távirányító kijelzőjén.

Független terelőlapát szög vezérlés (opcionális)

Ez a funkció a mennyezetre szerelhető 4 utas kazettás típusú termékek esetén vezéri egymástól függetlenül a 4 terelőlapát szögét.

- 1 A lapát kiválasztásához nyomja meg ismételten az  gombot.

- 2 Állítsa be az egyes lapátok szögét a  vagy  gombok megnyomásával (1~6 lépés)

※ Nyomja meg és tartsa nyomva a gombot 3 másodpercig, hogy az összes szélszöveget a szabványszögre állítsa.

Levegőkeringtető üzemmód



Ebben az üzemmódban a levegő hűtés vagy fűtés nélkül kering. Az ÜZEMMÓDVÁLASZTÓ GOMBBAL lehet bekapcsolni. A levegőkeringtetés bekapcsolása után a FAN SPEED gombbal lehet beállítani a ventilátor sebességét.

MODE

MEGJEGYZÉS Ebben az üzemmódban a kék lámpa világít.

Automatikus tisztító üzemmód

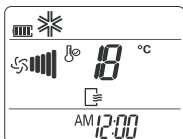

A funkcióbeállító gombbal **(CLEAN)** állítsa be az automatikus tisztító üzemmódot. Ha ezután bármikor kikapcsolja a készüléket, a beltéri ventilátor még kb. 15 percig forog, hűtés vagy páramentesítés nélkül. Ez a funkció minden maradék nedvességet felszárít és kitisztítja az egység belsejét. Ha ismét megnyomja az automatikus tisztítás gombját, ez a funkció leáll.

A/CLEAN

MEGJEGYZÉS

- Az automatikus tisztítás működése közben csak az ON/OFF, a PURIFIER és az AUTO CLEAN gomb használható. Ebben az üzemmódban a kék lámpa villog.

Levegőtisztító üzemmód

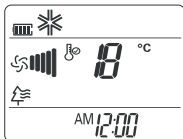

A sterilizáló iongeneráló rendszer, az iongenerátor kb. 1,2 millió iont bocsát ki és megköti a levegőben szálló veszélyes anyagokat; ilyen módon eltávolítja a mikrobákat.

A levegőtisztító üzemmódot a távvezérlő PURIFIER gombjával lehet indítani.

Újra megnyomva az üzemmód leáll.

PLASMA

MEGJEGYZÉS

- Ez a funkció a PURIFIER gombbal bármely üzemmód és ventilátorsebesség esetén használható.
- Leállított állapotban kizárólag levegőtisztítás is használható. Ezt a PURIFIER vagy az ON/OFF gombbal lehet leállítani.
- Ha kizárólag levegőtisztítás (PURIFIER) üzemmódban bekapcsolja a gyors hűtést, mindkettő egyszerre fog működni. 30 perc múlva a készülék hűtés és levegőtisztítás üzemmódra áll vissza, nagy ventilátor-sebességgel és 18 °C beállított hőmérséklettel.

Energiatakarékos hűtő üzemmód



Az energiatakarékos üzemmód hűtő üzemben energiát takarít meg, mert hatékonyan működhet azáltal, hogy a test alkalmazkodási idejét az óráidő és a hőmérséklet változásának megfelelően állítja be, és automatikusan szabályozza be a kívánt hőmérsékletet.

E/SAVING

Az energiatakarékos hűtés üzemmódot a távvezérlő ENERGY SAVING COOLING MODE gombjával lehet indítani.

Újra megnyomva az üzemmód leáll.

Kijelzett hőmérséklet egysége

Ezzel a funkcióval Celsius és Fahrenheit fok kijelzésre lehet átváltani.

°C/°F

Üzemmódzár beállítása

Beállíthatja a működést „csak hűtés” vagy „csak fűtés” üzemmódra.





1. minimum 5 másodpercig való megnyomásával az üzemmód „csak hűtés” üzemmódra vált.
2. minimum 5 másodpercig való megnyomásával az üzemmód „csak hűtés” üzemmódról „csak fűtés” üzemmódra vált.
3. minimum 5 másodpercig való megnyomásával a „csak fűtés” üzemmód kiold.

- A „csak hűtés” vagy „csak fűtés” üzemmódokban az üzemmódváltás nem választható ki.

MEGJEGYZÉS

Használja a vezeték nélküli távvezérlőt, amivel módosíthatja az üzemmódot.

Az időzítés beállítása

1. Nyomja meg az Ki-/bekapcsoló gombot. 
2. Addig tartsa benyomva az Időbeállító gombot, amíg a kívánt idő meg nem jelenik.  
3. Nyomja meg a Set/Clear (beállító/törölő) gombot. 

A beállított időzítés törlése

- Ha törölni kívánja az időzítő beállítását, nyomja meg a SET/CLEAR gombot.
- Az időzítő beállítások egyedi törléséhez nyomja meg az időzítő gombot a Tárolás „Be” vagy a Tárolás „Ki” kiválasztásához. Ekkor a távirányítót a jelfogó felé irányítva nyomja meg a Set/Clear gombot. (a kijelzőn kialszik az időzítés lámpája)

Alvó üzemmód

Nyomja meg az AUTOM. ALVÓ ÜZEMMÓD (SLEEP) GOMBOT annak beállításához, hogy mikor álljon le automatikusan a készülék.



Az időzítő 1 órás lépésekben programozható úgy, hogy 1 – 7 alkalommal megnyomja az AUTOM. ALVÓ ÜZEMMÓD (SLEEP) GOMBOT.

Az alvó üzemmód 1 és 7 óra időtartam között áll rendelkezésre.

MEGJEGYZÉS

- Az alvó üzemmódban a kényelmes alvás érdekében a beltéri ventilátor hűtő üzemben igen kis fordulatszámon, fűtő üzemben kis fordulatszámon fog működni.
- **Hűtő üzemben vagy egészséges párátlanító üzemben:**
A kellemes alvás érdekében a beállított hőmérséklet két ízben automatikusan meg fog emelkedni 1 °C-kal (maximum 2 °C-kal) a következő, egymást követő 30 percben. Ez lesz a végleges beállított hőmérséklet mindaddig, amíg az alvó üzemmód működik.

Automatikus átváltás üzemmód (Csak egyedi típus)

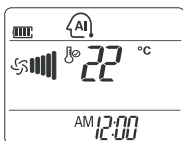

Ez az üzemmód alapvetően a klímaberendezés fűtési vagy hűtési funkciója.



Ebben az üzemmódban a vezérlőegység automatikusan váltogatja az üzemmódot úgy, hogy a hőmérsékletet a beállított hőmérséklethez képest ± 2 °C értéken tartsa.

Felső vízszintes zsalu vezérlése

A felső vízszintes zsalut a távvezérlővel lehet beállítani.

1. Az egység elindításához nyomja meg BE/KI gombot.
2. Nyomja meg az UPPER HORIZONTAL VANE CONTROL gombot. A gomb minden megnyomására a levegőáramlás iránya a nyíl irányába mozdul el.

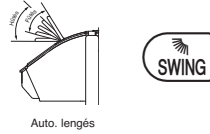

Auto. lengés

Vezeték nélküli
távvezérlő



Beltéri egység

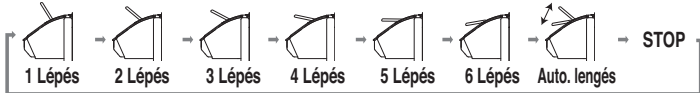

※ Automatikus legyezés üzemmódban a kívánt levegőáramlási iránynál nyomja meg még egyszer a FELSŐ VÍZSZINTES ZSALU VEZÉRLŐ gombot.

MEGJEGYZÉS

- Ha a felső vízszintes zsalut kézzel mozgatja, a szerkezet megrongálódhat. A készülék kikapcsolt állapotában a felső vízszintes zsalu lezárja a levegőkimenetet.
- ※ A készülék újraindításakor a felső vízszintes zsalu helyzete az előzőleg választott pozíció lesz.

Levegőkivezetés irányának kiválasztása (konzolhoz)

Ön kiválaszthatja a levegőkimenetet.

1. A készülék indításához nyomja meg az ON/OFF (BE/KI) gombot.
2. Nyomja meg az AIR OUTLET (levegőkimenet) gombot.



- Amennyiben az van kiválasztva, akkor csak a felső levegőkivezető nyílik ki és fújja a levegőt.
- Amennyiben az van kiválasztva, akkor csak az alsó levegőkivezető nyílik ki és fújja a levegőt.
- Amennyiben az van kiválasztva, akkor az alsó/felső levegőkivezető nyílik ki és fújja a levegőt.

Szűrő jelzés

- A beltéri egység kikapcsolásakor a készülék első bekapcsolása óta eltelt 2400 óra esetén a zöld lámpa világít.
- Ha a szűrőn porréteg van, ez csökkenti a hűtés/fűtés hatékonyságát és a készülék több áramot fogyaszt. Ezért a tisztítási időköz lejártakor mindig tisztítsa meg a szűrőt.
- A szűrő megtisztítása után a távvezérlő gombját 3-szor megnyomva törölje a szűrő figyelmeztető jelzését. Ezután a szűrő LED-je kikapcsolódik.

Kényszerített működés

A készülék használata a távvezérlő nélkül. 2 mp-ig tartsa nyomva a kényszerített működés gombot. A készülék kikapcsolásához ismét nyomja meg a gombot.

Ha ebben az üzemmódban áramkimaradás van, majd a hálózati feszültség visszatér, az üzemmód automatikusan a következő lesz: Kényszerített működés esetén a beállított üzemmód folytatódik.

<Álmennyezeti kazettás - 1-utas>

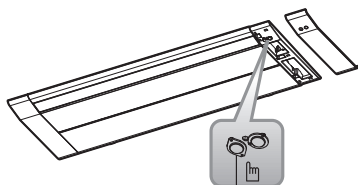

BE/KI gomb

<ART COOL galéria sorozat>

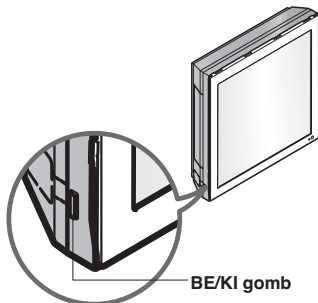

BE/KI gomb

<Álmennyezeti kazettás - 2-utas>

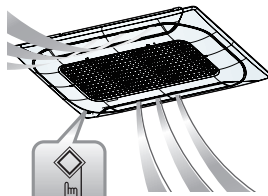

BE/KI gomb

<KONZOL>

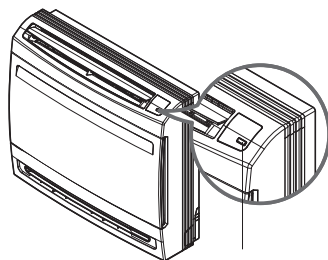

BE/KI gomb

* Készülék típusonként eltérhet.

	Hűtő típus	Hőszivattyús típus		
		Szobahőmérséklet < 21 °C	21 °C ≤ Szobahőmérséklet < 24 °C	Szobahőmérséklet ≥ 24 °C
Üzemmód	Hűtés	Fűtés	Párátlanító	Hűtés
Beltéri egység ventilátor sebesség	Nagy	Nagy	Nagy	Nagy
Beállított hőmérséklet	22 °C	24 °C	-	22 °C

Automatikus újraindító üzemmód

Ha a hálózati feszültség kimaradása után visszatér a feszültség, ez a funkció a kimaradás előtti üzemmódban indítja újra a készüléket.

Karbantartás és szerviz

Álmennyezeti kazettás - 1-utas

⚠ VIGYÁZAT

Minden karbantartási munka megkezdése előtt csatlakoztassa le a készülékről a hálózati feszültséget.

Rács, burkolat és távvezérlő

- A tisztítás megkezdése előtt kapcsolja ki a rendszert. Puha, száraz törölkendővel törölje le a készüléket. Ne használjon fehérítőt vagy súrolószert.

MEGJEGYZÉS A beltéri egység tisztítása előtt a készüléket le kell csatlakoztatni a hálózati feszültségről.

Levegőszűrők

Az előlap mögötti levegőszűrőket kéthetente, vagy szükség szerint sűrűbben ellenőrizni és tisztítani kell.

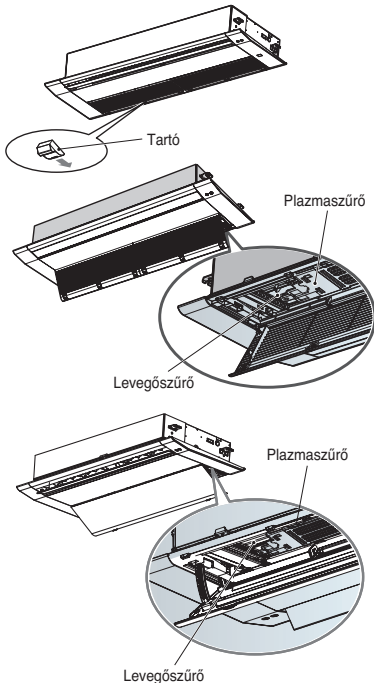

TT váz: 6 EA állvány
TU váz : 4 EA állvány

- Ne használja a következőket:
 - 40 °C-nál melegebb víz. Ez deformációt vagy elszíneződést okozhat.
 - Illó anyagok. Illékony anyagok károsíthatják a készülék felületét.

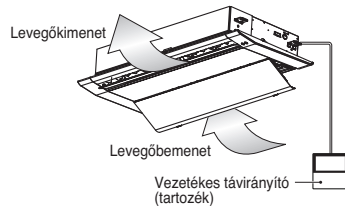
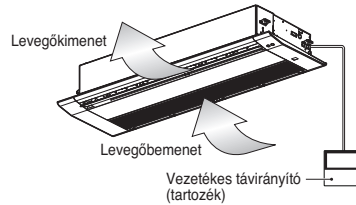

1. Vegye ki a levegőszűrőket.

- A légszűrő eltávolításához fogja meg a fület és kissé húzza felfelé.

⚠ VIGYÁZAT

A levegőszűrő eltávolításakor ne érintse meg a készülék fém alkatrészeit. Ez sérülést okozhat.

2. Vegye ki a plazmaszűrőt

- Távolítsa el a plazmaszűrő 2 csavarját.

3. Porszívóval vagy vízzel tisztítsa meg a levegőszűrőt.

- Makacs szennyeződés esetén langyos, semleges mosogatószeres vízzel mossa ki.
- Ha forró (50 °C vagy melegebb) vizet használ, a szűrő deformálódhat.

4. Mosás után árnyékos helyen szárítsa meg a szűrőt.

- Szárítás közben a levegőszűrőt ne érje közvetlen napsütés vagy tűz melege.

5. Szerelje vissza a plazmaszűrőt és a levegőszűrőt.

Álmennyezeti kazettás - 4-utas

⚠ VIGYÁZAT

Minden karbantartási munka megkezdése előtt csatlakoztassa le a készülékről a hálózati feszültséget.

Rács, burkolat és távvezérlő

- A tisztítás megkezdése előtt kapcsolja ki a rendszert.
Puha, száraz törölkendővel törölje le a készüléket.
Ne használjon fehérítő vagy sűrűlőszert.

MEGJEGYZÉS A beltéri egység tisztítása előtt a készüléket le kell csatlakoztatni a hálózati feszültségről.

Levegőszűrők

Az előlap mögötti levegőszűrőket kéthetente, vagy szükség szerint sűrűbben ellenőrizni és tisztítani kell.

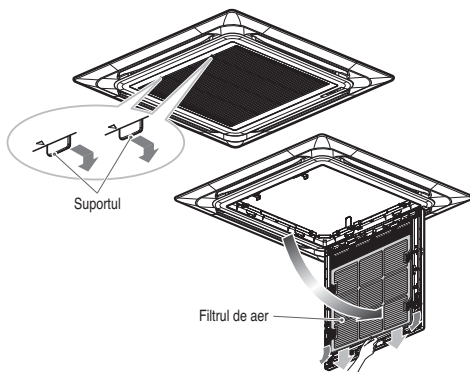

- Ne használja a következőket:

- 40 °C-nál melegebb víz.
Ez deformációt vagy elszíneződést okozhat.
- Illó anyagok.
Illékony anyagok károsíthatják a készülék felületét.

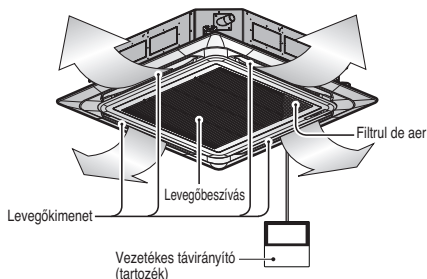

1. Vegye ki a levegőszűrőket.

- A légszűrő eltávolításához fogja meg a fület és kissé húzza felfelé.

⚠ VIGYÁZAT

A levegőszűrő eltávolításakor ne érintse meg a készülék fém alkatrészeit. Ez sérülést okozhat.

2. Porszívóval vagy vízzel tisztítsa meg a levegőszűrőt.

- Makacs szennyeződés esetén langyos, semleges mosogatószeres vízzel mossa ki.
- Ha forró (50 °C vagy melegebb) vizet használ, a szűrő deformálódhat.

3. Mosás után árnyékos helyen szárítsa meg a szűrőt.

- Szárítás közben a levegőszűrőt ne érje közvetlen napsütés vagy tűz melege.

4. Szerelje vissza a levegőszűrőt.

Mennyezetbe Rejtett Csatorna

⚠ VIGYÁZAT

Minden karbantartási munka megkezdése előtt csatlakoztassa le a készülékről a hálózati feszültséget.

Rács, burkolat és távvezérlő

- ❑ A tisztítás megkezdése előtt kapcsolja ki a rendszert. Puha, száraz törölkendővel törölje le a készüléket. Ne használjon fehérítőt vagy sűrűlőszert.

MEGJEGYZÉS A beltéri egység tisztítása előtt a készüléket le kell csatlakoztatni a hálózati feszültségről.

- ❑ Ne használja a következőket:
 - 40 °C-nál melegebb víz. Ez deformációt vagy elszíneződést okozhat.
 - Illó anyagok. Illékony anyagok károsíthatják a készülék felületét.



Levegőszűrő

A beltéri egység (beszívó oldal) alján található levegőszűrőket kéthetente, vagy szükség szerint sűrűbben ellenőrizni és tisztítani kell.

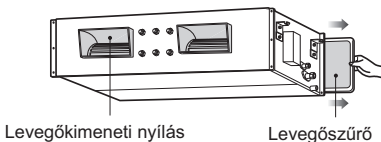
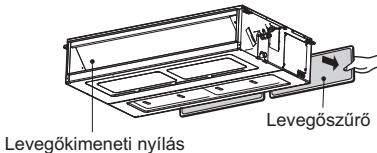
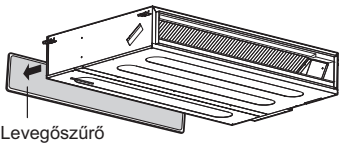

1. Vegye ki a levegőszűrőket.

- A légszűrő eltávolításához fogja meg a fület és kissé húzza felfelé.

⚠ VIGYÁZAT

A levegőszűrő eltávolításakor ne érintse meg a készülék fém alkatrészeit. Ez sérülést okozhat.

2. Porszívóval vagy vízzel tisztítsa meg a levegőszűrőt.

- Makacs szennyeződés esetén langyos, semleges mosogatószeres vízzel mossa ki.
- Ha forró (50 °C vagy melegebb) vizet használ, a szűrő deformálódhat.

3. Mosás után árnyékos helyen szárítsa meg a szűrőt.

- Szárítás közben a levegőszűrőt ne érje közvetlen napsütés vagy tűz melege.

4. Szerelje vissza a levegőszűrőt.

* Készülék típusonként eltérhet.

ART COOL galéria sorozat

⚠ VIGYÁZAT

Minden karbantartási munka megkezdése előtt csatlakoztassa le a készülékről a hálózati feszültséget, kapcsolja le a kismegszakítót és csatlakoztassa le a hálózati kábelt.

A készüléket puha, száraz törlőkendővel tisztítsa. Ne használjon fehérítőt vagy súrolószert.

⚠ VIGYÁZAT

Ne használja a következőket:

- 40 °C-nál melegebb víz. Ez deformációt vagy elszíneződést okozhat.
- Illó anyagok. Ezek károsíthatják a készülék felületét.



Levegőszűrők

Az előlap / rács mögötti levegőszűrőket kéthetente, vagy szükség szerint sűrűbben ellenőrizni és tisztítani kell. A szűrők eltávolítását lásd az egyes típusokhoz tartozó, önmagukért beszélő ábrákon. Porszívóval vagy meleg, szappanos vízzel tisztítsa meg a szűrőket. Makacs szennyeződés esetén langyos mosogatószeres vízben mossa ki. Árnyékban jól szárítsa meg, majd tegye vissza a helyükre.

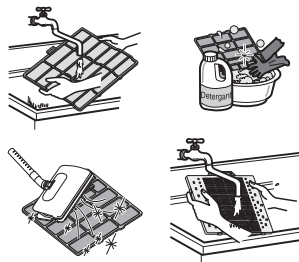

Plazmaszűrők

A levegőszűrő mögötti lévő plazmaszűrőket 3 havonként, vagy ha kell gyakrabban kell ellenőrizni és megtisztítani. A szűrők eltávolítását lásd az egyes típusokhoz tartozó, önmagukért beszélő ábrákon. Porszívóval tisztítsa meg a szűrőket. Ha szennyezett, vízzel alaposan mossa ki, árnyékos helyen szárítsa meg és tegye vissza a helyére.

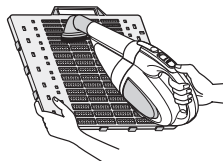

Szagszűrők

Vegye ki a levegőszűrő mögötti szagszűrőket és 2 órára tegye ki őket közvetlen napsütésre. Ezután a szűrőket tegye vissza az eredeti helyükre.

A szűrők eltávolítása

Art Cool típus :

Húzza ki az előlap felső részét és emelje fel. Tartsa meg az előlapot és vegye ki a szűrőt. Nyomja meg a PUSH gombot húzza ki a fogantyút és vegye ki a plazmaszűrőt. Árnyékban teljesen szárítsa meg a szűrőt. Ezután tegye a helyére a plazmaszűrőt és a szűrőt. Az előlap horgát illessze a függeszítőbe, majd zárja be a panelt.

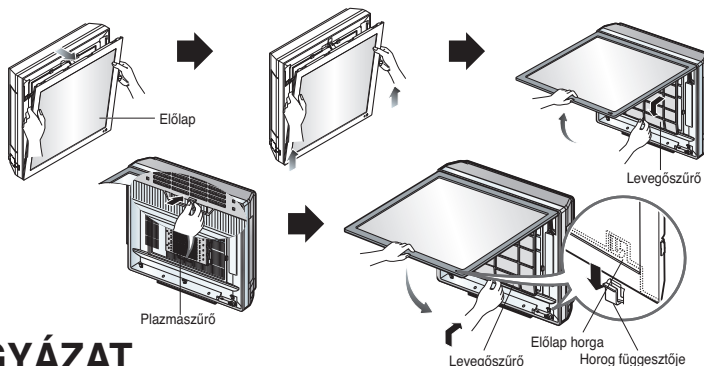

⚠ VIGYÁZAT

A bemeneti rács kinyitása után 10 másodpercen belül ne érintse meg a plazmaszűrőt, mert áramütés érheti.

Kép és fénykép cseréje

1. Kapcsolja ki a tápfeszültséget, majd nyissa ki az előlap felső részét.
2. Az alábbi ábra szerint húzza ki az előlap alsó részének mindkét kapcsát.
3. Nyomja meg és zárja le az előlap felső részét, majd az első részét húzza előre, amíg a helyére nem pattan.

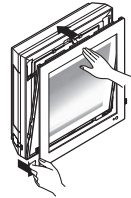
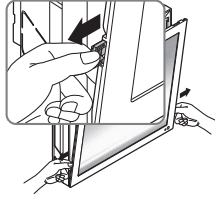
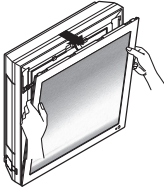

4. Vegye ki a képet.

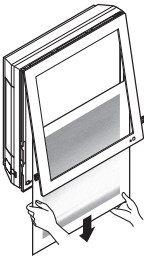

5. Fordítsa fejjel lefelé a képet, fordítsa meg az alátétet, majd húzza le róla a védőszalagot.

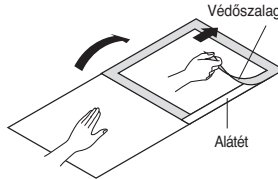

6. A képet/fényképet tegye kivett kép és az alátét közé. (A kép/fénykép ajánlott mérete : 450 mm x 450 mm)

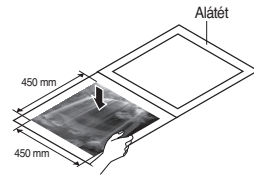

7. Hajtsa vissza az alátétet és kézzel nyomja le, hogy szorosan érintkezzen.

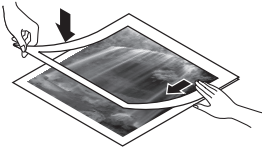

8. A képet/fényképet csúsztassa a két függesztőrész közé és rögzítse. Az előlapot enyhén megnyomva zárja le.
9. Az alsó rész két kapcsát megnyomva rögzítse. Ezután kapcsolja be.

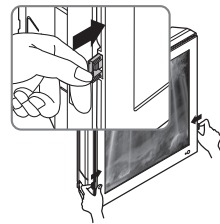
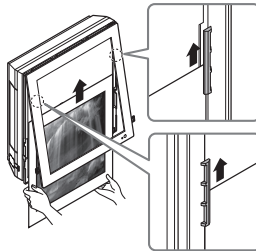

※ Ha nem használja az alátétet, a kép/fénykép ajánlott mérete: 522 mm x 522 mm

A szűrő és a kép cseréje után a készüléket bekapcsolva az előlap nem zavar.

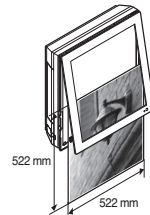

Falra Szerelhető

⚠ VIGYÁZAT

Karbantartás és szervizelés előtt áramtalanítsa a készüléket

Ne használja a következőket:

- 40 °C-nál melegebb víz.
Deformálódást vagy elszíneződést okozhat.
- Illékony anyagok.
Megrongálhatják a készülék burkolatát.



Levegőszűrők

A légszűrőket legalább 2hetente (vagy szükség esetén gyakrabban) ellenőrizni és tisztítani kell. A szűrők tisztításáról lsd "A szűrők tisztítása" fejezetet. A szűrőket porszívóval vagy szappanos meleg vízzel lehet tisztítani. Ha a szennyeződést nehéz eltávolítani, zsíroló szeres langyos vízzel mossa le. Mosás után árnyékban jól szárítsa meg, majd helyezze vissza a szűrőket.

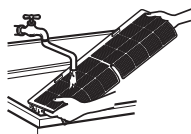

A szűrő tisztítása

A légszűrőt kéthetente tisztítsa meg. Szükség esetén ennél gyakrabban is megtisztíthatja.

1. Kapcsolja ki a készüléket és húzza ki a hálózati kábelt.
2. 5~24 kBtu/h : Fogja meg a levegőszűrő gombját, Kissé emelje fel.
30~36 kBtu/h : Az ábra szerint nyissa fel az előlapot.

5~24 kBtu/h

30~36 kBtu/h

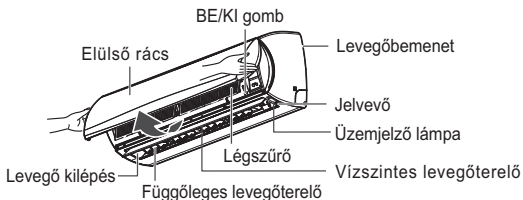
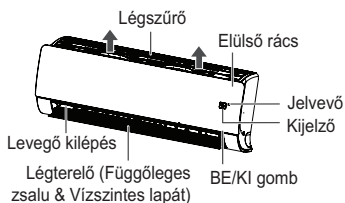

* Készülék típusonként eltérhet.

3. 5~24 kBtu/h : Fogja meg a levegőszűrő gombját, kissé emelje fel és vegye ki a készülékből.
30~36 kBtu/h : Ezután a szűrő fülét kissé előrenyomva vegye ki a levegőszűrőt.

5~24 kBtu/h

30~36 kBtu/h

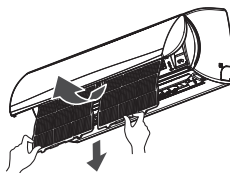
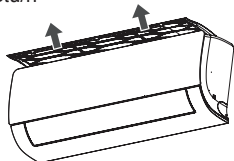

* Készülék típusonként eltérhet.

4. Porszívóval vagy meleg vízzel tisztítsa meg a szűrőt.
- Makacs szennyeződés esetén langyos mosogatószeres vízben mossa ki.
5. Árnyékos helyen szárítsa meg a szűrőt.

MEGJEGYZÉS Ha a légszűrőt meghajlítják, akkor eltérhet.

Átalakítható

⚠ VIGYÁZAT

Minden karbantartási munka megkezdése előtt csatlakoztassa le a készülékről a hálózati feszültséget.

Rács, burkolat és távvezérlő

- A tisztítás megkezdése előtt kapcsolja ki a rendszert.
Puha, száraz törölkendővel törölje le a készüléket. Ne használjon fehérítő vagy súrolószert.

MEGJEGYZÉS

A beltéri egység tisztítása előtt a készüléket le kell csatlakoztatni a hálózati feszültségről.

- Ne használja a következőket:
 - 40 °C-nál melegebb víz. Ez deformációt vagy elszíneződést okozhat.
 - Illó anyagok.
 - Illékony anyagok károsíthatják a készülék felületét.



LEVEGŐSZŰRŐK

Az előlap mögötti levegőszűrőket kéthetente, vagy szükség szerint sűrűbben ellenőrizni és tisztítani kell.

1. Emelje fel az előlap fedőlapját és a szűrő fülét kissé előre húzva vegye ki a szűrőt.
2. Porszívóval vagy meleg, szappanos vízzel tisztítsa meg a szűrőt.
 - Makacs szennyeződés esetén langyos mosogatószeres vízben mossa ki.
 - Ha forró (40 °C vagy melegebb) vizet használ, a szűrő deformálódhat.
3. Mosás után árnyékos helyen szárítsa meg a szűrőt.
4. Tegye vissza a levegőszűrőt.

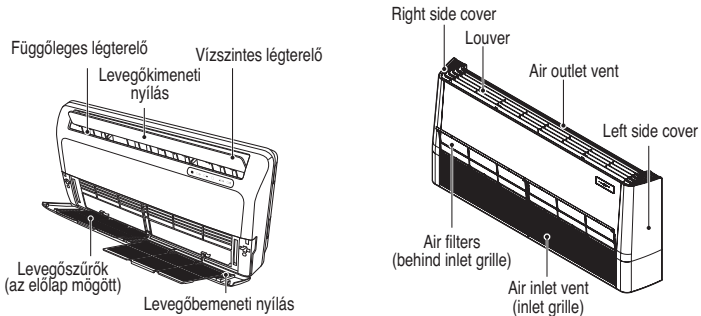

Konzol

⚠ VIGYÁZAT

Minden karbantartási munka megkezdése előtt csatlakoztassa le a készülékről a hálózati feszültséget, kapcsolja le a kismegszakítót és csatlakoztassa le a hálózati kábelt.

A panel és a szűrők tisztítása

A készüléket puha, száraz törülközővel tisztítsa. Ne használjon fehérítő vagy sűrűlőszert.

⚠ VIGYÁZAT

Ne használja a következőket:

- 40 °C-nál melegebb víz. Ez deformációt vagy elszíneződést okozhat.
- Illó anyagok. Ezek károsíthatják a készülék felületét.

Levegőszűrők

Az előlap / rács mögötti levegőszűrőket kéthetente, vagy szükség szerint sűrűbben ellenőrizni és tisztítani kell.

A szűrők eltávolítását lásd a következő, önmagukért beszélő ábrákon. Porszívóval vagy meleg, szappanos vízzel tisztítsa meg a szűrőket. Makacs szennyeződés esetén langyos mosogatószeres vízben mossa ki. Árnyékban jól szárítsa meg, majd tegye vissza a szűrőket a helyükre.

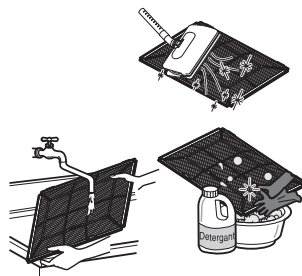

Allergénzsűrő

Vegye ki a levegőszűrő mögötti allergénzsűrőt és 2 órára tegye ki közvetett napsütésre. Ezután a szűrőket tegye vissza az eredeti helyükre.

A rács eltávolítása

1. Előre húzva nyissa fel az előlő rácsot.
2. Ezután a rács akasztóját húzza ki az előlap vájából.
3. Ezután a rács 2 forgópántját húzza ki az előlap vájából.

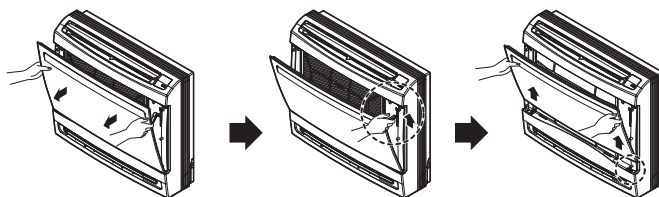

A szűrők eltávolítása

1. A szűrő fülét kissé lefelé nyomva vegye ki a levegőszűrőt.
2. Fogja meg a keret füleit és távolítsa el a négy kapcsolót.

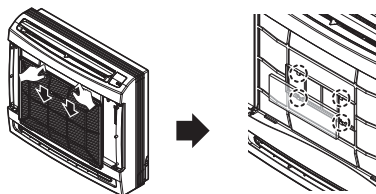

Ha hosszabb ideig nem használja a légkondicionálót

Ha hosszabb ideig nem használja.

- 1** A következő beállításokkal üzemeltesse 2-3 órán keresztül a légkondicionálót.
- Üzemeltetés típusa: Ventilátor-üzem.
 - Ez kiszárítja a belső szerkezeteket.

- 2** Kapcsolja le a kismegszakítót.

⚠ VIGYÁZAT

Ha hosszabb ideig nem használja a légkondicionálót, kapcsolja le a kismegszakítót. Por gyűlhet fel és ez tüzet okozhat.

Hasznos tájékoztatások

A levegőszűrők és az Ön villanyszámlája. Ha a levegőszűrők eltömődnek, a hűtési kapacitás csökken és az elektromos energia 6 %-a veszendőbe megy.

Ha a légkondicionálót ismét használatba veszi.

- 1** Tisztítsa meg a levegőszűrőt és tegye vissza a beltéri egységbe.

- 2** Ellenőrizze, hogy a beltéri/kültéri egység bemenete/kimenete nincs-e eltömődve.

- 3** Ellenőrizze, hogy a földelőkábel csatlakoztatása megfelelő-e. Csatlakoztassa a kábelt a beltéri egységre.

Kezelési tippek

Ne hűtse túl a helyiséget.

Ez nem egészséges és pazarolja az áramot.

Ellenőrizze, hogy az ajtók és ablakok szorosan zárva vannak-e.

A lehetőséghez képest kerülje az ajtók és ablakok nyitását, hogy a hideg levegő ne szökjön el.

Tartsa zárva az ablaktáblákat vagy függönyöket

A klímaberendezés üzeme alatt ne érje közvetlen napsugárzás a helyiséget.

Rendszeresen tisztítsa a levegőszűrőt.

A levegőszűrő eltömődése csökkenti a légáramot és rontja a hűtő és páramentesítő hatást. Legalább kéthetenként tisztítsa a szűrőt.

Legyen a helyiség hőmérséklete egyenletes.

Úgy állítsa be a légáram függőleges és vízszintes irányát, hogy a helyiség hőmérséklete egyenletes legyen.

Időnként szellőztesse ki a helyiséget.

Mivel az ablakokat zárva tartjuk, néha nyissa ki őket és szellőztessen.

Mielőtt a szervizt hívná...



Hibakeresési tippek! Takarékoskodjék idővel és pénzzel!

Mielőtt értesítené a szervizt, kérjük, ellenőrizze a következőket.... Ha a probléma fennmarad, értesítse a forgalmazót.

<p>A légkondicionáló nem működik.</p> <ul style="list-style-type: none"> Rosszul állította be az időzítést? A biztosíték kiégett vagy a kismegszakító leoldott? 	<p>A helyiségben rossz szag van.</p> <ul style="list-style-type: none"> Ellenőrizze, hogy a szag nem a helyiségben található falakból, szőnyegekből, bútorokból vagy ruhákból származik-e. 	<p>Úgy tűnik, hogy kondenzvíz szivárog a légkondicionálóból.</p> <ul style="list-style-type: none"> Kondenzvíz akkor keletkezik, ha a légkondicionáló levegőárama lehűti a meleg beltéri levegőt. 	<p>A légkondicionáló újraindítás után kb. 3 perccig nem működik.</p> <ul style="list-style-type: none"> Ez a szerkezet védelme miatt van. Várjon kb. 3 perccig és a készülék működni kezd.
<p>A hűtés vagy fűtés hatékonysága leromlott.</p> <ul style="list-style-type: none"> A levegőszűrő szennyezett? Lásd a levegőszűrő tisztítási előírásait. Lehet, hogy a légkondicionáló első bekapcsolásakor a helyiség túl meleg volt. Hagyjon időt arra, hogy lehűljön. Helytelen a beállított hőmérséklet? Akadály van a beltéri egység bemeneti vagy kimeneti nyílásai előtt? 	<p>A légkondicionáló zajosan működik.</p> <ul style="list-style-type: none"> Vízfolyáshoz hasonló zaj hallható. <ul style="list-style-type: none"> Ezt a hangot a légkondicionálóban áramló hűtőközeg adja. Sűrített levegő szabadba jutásához hasonló zaj hallható. <ul style="list-style-type: none"> Ez a páramentesítés során keletkező víz légkondicionálón belüli feldolgozásának hangja. 	<p>Roppanáshoz hasonló hang.</p> <ul style="list-style-type: none"> A hangot az előlap stb. hőmérsékletváltozás miatti összehúzódása/tágulása adja. 	<p>A távvezérlő kijelzője halvány, vagy egyáltalán nem működik.</p> <ul style="list-style-type: none"> Az elemek kimerültek? Az elemek (+) és (-) pólusai a helyes irányban állnak?

MEGJEGYZÉS

- VÍZÁLLÓSÁG:** A készülék kültéri része VÍZÁLLÓ. A beltéri rész nem vízálló, ezért ne érje túl sok víz.
- Némelyik funkció bizonyos típusokban nem áll rendelkezésre.

